

- FR** 2-9 / 52-60
- EN** 10-16 / 52-60
- DE** 17-23 / 52-60
- ES** 24-30 / 52-60
- RU** 31-37 / 52-60
- NL** 38-44 / 52-60
- IT** 45-51 / 52-60

## **GYSARC 220 FV CEL**

## AVERTISSEMENTS - RÈGLES DE SÉCURITÉ

### CONSIGNE GÉNÉRALE



Ces instructions doivent être lues et bien comprises avant toute opération.  
Toute modification ou maintenance non indiquée dans le manuel ne doit pas être entreprise.

Tout dommage corporel ou matériel dû à une utilisation non-conforme aux instructions de ce manuel ne pourra être retenu à la charge du fabricant. En cas de problème ou d'incertitude, consulter une personne qualifiée pour manier correctement l'installation.

### ENVIRONNEMENT

Ce matériel doit être utilisé uniquement pour faire des opérations de soudage dans les limites indiquées par la plaque signalétique et/ou le manuel. Il faut respecter les directives relatives à la sécurité. En cas d'utilisation inadéquate ou dangereuse, le fabricant ne pourra être tenu responsable.

L'installation doit être utilisée dans un local sans poussière, ni acide, ni gaz inflammable ou autres substances corrosives. Il en est de même pour son stockage. S'assurer d'une circulation d'air lors de l'utilisation.

Plages de température :

Utilisation entre -10 et +40°C (+14 et +104°F).

Stockage entre -20 et +55°C (-4 et 131°F).

Humidité de l'air :

Inférieur ou égal à 50% à 40°C (104°F).

Inférieur ou égal à 90% à 20°C (68°F).

Altitude :

Jusqu'à 1000 m au-dessus du niveau de la mer (3280 pieds).

### PROTECTION INDIVIDUELLE ET DES AUTRES

Le soudage à l'arc peut être dangereux et causer des blessures graves voire mortelles.

Le soudage expose les individus à une source dangereuse de chaleur, de rayonnement lumineux de l'arc, de champs électromagnétiques (attention au porteur de pacemaker), de risque d'électrocution, de bruit et d'émanations gazeuses.

Pour bien se protéger et protéger les autres, respecter les instructions de sécurité suivantes :



Afin de se protéger de brûlures et rayonnements, porter des vêtements sans revers, isolants, secs, ignifugés et en bon état, qui couvrent l'ensemble du corps.



Utiliser des gants qui garantissent l'isolation électrique et thermique.



Utiliser une protection de soudage et/ou une cagoule de soudage d'un niveau de protection suffisant (variable selon les applications). Protéger les yeux lors des opérations de nettoyage. Les lentilles de contact sont particulièrement proscrites. Il est parfois nécessaire de délimiter les zones par des rideaux ignifugés pour protéger la zone de soudage des rayons de l'arc, des projections et des déchets incandescents.

Informez les personnes dans la zone de soudage de ne pas fixer les rayons de l'arc ni les pièces en fusion et de porter les vêtements adéquats pour se protéger.



Utiliser un casque contre le bruit si le procédé de soudage atteint un niveau de bruit supérieur à la limite autorisée (de même pour toute personne étant dans la zone de soudage).

Tenir à distance des parties mobiles (ventilateur) les mains, cheveux, vêtements. Ne jamais enlever les protections carter du groupe froid lorsque la source de courant de soudage est sous tension, le fabricant ne pourrait être tenu pour responsable en cas d'accident.



Les pièces qui viennent d'être soudées sont chaudes et peuvent provoquer des brûlures lors de leur manipulation. Lors d'intervention d'entretien sur la torche ou le porte-électrode, il faut s'assurer qu'il/elle soit suffisamment froid(e) en attendant au moins 10 minutes avant toute intervention. Le groupe froid doit être allumé lors de l'utilisation d'une torche refroidie eau afin d'être sûr que le liquide ne puisse pas causer de brûlures. Il est important de sécuriser la zone de travail avant de la quitter afin de protéger les personnes et les biens.

### FUMÉES DE SOUDAGE ET GAZ



Les fumées, gaz et poussières émis par le soudage sont dangereux pour la santé. Il faut prévoir une ventilation suffisante, un apport d'air est parfois nécessaire. Un masque à air frais peut être une solution en cas d'aération insuffisante. Vérifier que l'aspiration est efficace en la contrôlant par rapport aux normes de sécurité.

Attention le soudage dans les environnements réduits nécessite une surveillance à distance de sécurité. Par ailleurs le soudage de certains matériaux contenant du plomb, cadmium, zinc ou mercure voire du béryllium peuvent être particulièrement nocifs.

Dégraissier également les pièces avant de les souder.

Les bouteilles doivent être entreposées dans des locaux ouverts ou bien aérés. Elles doivent être en position verticale et maintenues à un support ou sur un chariot.

Le soudage doit être proscrit à proximité de graisse ou de peinture.

## RISQUES DE FEU ET D'EXPLOSION



Protéger entièrement la zone de soudage, les matières inflammables doivent être éloignées d'au moins 11 mètres. Un équipement anti-feu doit être présent à proximité des opérations de soudage.

Attention aux projections de matières chaudes ou d'étincelles, car même à travers des fissures, elles peuvent être source d'incendie ou d'explosion.

Éloigner les personnes, les objets inflammables et les containers sous pressions à une distance de sécurité suffisante.

Le soudage dans des containers ou des tubes fermés est à proscrire et dans le cas où ils sont ouverts, il faut les vider de toute matière inflammable ou explosive (huile, carburant, résidus de gaz ...).

Les opérations de meulage ne doivent pas être dirigées vers la source de courant de soudage ou vers des matières inflammables.

## BOUTEILLES DE GAZ



Le gaz sortant des bouteilles peut être source de suffocation en cas de concentration dans l'espace de soudage (bien ventiler).

Le transport doit être fait en toute sécurité : bouteilles fermées et la source de courant de soudage éteinte. Elles doivent être entreposées verticalement et maintenues par un support pour limiter le risque de chute.

Fermer la bouteille entre deux utilisations. Attention aux variations de température et aux expositions au soleil.

La bouteille ne doit pas être en contact avec une flamme, un arc électrique, une torche, une pince de masse ou toutes autres sources de chaleur ou d'incandescence.

Veiller à la tenir éloignée des circuits électriques et de soudage et donc ne jamais souder une bouteille sous pression.

Attention lors de l'ouverture du robinet de la bouteille, il faut éloigner la tête la robinetterie et s'assurer que le gaz utilisé est approprié au procédé de soudage.

## SÉCURITÉ ÉLECTRIQUE



Le réseau électrique utilisé doit impérativement avoir une mise à la terre. Utiliser la taille de fusible recommandée sur le tableau signalétique.

Une décharge électrique peut être une source d'accident grave direct ou indirect, voire mortel.

Ne jamais toucher les parties sous tension à l'intérieur comme à l'extérieur de la source de courant sous-tension (Torches, pinces, câbles, électrodes) car celles-ci sont branchées au circuit de soudage.

Avant d'ouvrir la source de courant de soudage, il faut la déconnecter du réseau et attendre 2 minutes. afin que l'ensemble des condensateurs soit déchargé.

Ne pas toucher en même temps la torche ou le porte-électrode et la pince de masse.

Veiller à changer les câbles et torches, par des personnes qualifiées et habilitées, si ceux-ci sont endommagés. Dimensionner la section des câbles en fonction de l'application. Toujours utiliser des vêtements secs et en bon état pour s'isoler du circuit de soudage. Porter des chaussures isolantes, quel que soit le milieu de travail.

## CLASSIFICATION CEM DU MATÉRIEL



Ce matériel de Classe A n'est pas prévu pour être utilisé dans un site résidentiel où le courant électrique est fourni par le réseau public d'alimentation basse tension. Il peut y avoir des difficultés potentielles pour assurer la compatibilité électromagnétique dans ces sites, à cause des perturbations conduites, aussi bien que rayonnées à fréquence radioélectrique.

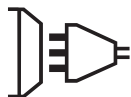

Ce matériel est conforme à la CEI 61000-3-12.

Sous réserve que l'impédance de réseau public d'alimentation basse tension au point de couplage commun soit inférieure à  $Z_{max} = 0.250$  Ohms, ce matériel est conforme à la CEI 61000-3-11 et peut être connecté aux réseaux publics d'alimentation basse tension. Il est de la responsabilité de l'installateur ou de l'utilisateur du matériel de s'assurer, en consultant l'opérateur du réseau de distribution si nécessaire, que l'impédance de réseau est conforme aux restrictions d'impédance.



## EMISSIONS ELECTRO-MAGNETIQUES



Le courant électrique passant à travers n'importe quel conducteur produit des champs électriques et magnétiques (EMF) localisés. Le courant de soudage produit un champ électromagnétique autour du circuit de soudage et du matériel de soudage.

Les champs électromagnétiques EMF peuvent perturber certains implants médicaux, par exemple les stimulateurs cardiaques. Des mesures de protection doivent être prises pour les personnes portant des implants médicaux. Par exemple, restrictions d'accès pour les passants ou une évaluation de risque individuelle pour les soudeurs.

Tous les soudeurs doivent utiliser les procédures suivantes afin de minimiser l'exposition aux champs électromagnétiques provenant du circuit de soudage:

- positionner les câbles de soudage ensemble – les fixer avec une attache, si possible;
- se positionner (torse et tête) aussi loin que possible du circuit de soudage;
- ne jamais enrouler les câbles de soudage autour du corps;

- ne pas positionner le corps entre les câbles de soudage. Tenir les deux câbles de soudage sur le même côté du corps;
- raccorder le câble de retour à la pièce mise en œuvre aussi proche que possible à la zone à souder;
- ne pas travailler à côté de la source de courant de soudage, ne pas s'asseoir dessus ou ne pas s'y adosser ;
- ne pas souder lors du transport de la source de courant de soudage ou le dévidoir.



Les porteurs de stimulateurs cardiaques doivent consulter un médecin avant d'utiliser ce matériel. L'exposition aux champs électromagnétiques lors du soudage peut avoir d'autres effets sur la santé que l'on ne connaît pas encore.

## RECOMMANDATIONS POUR EVALUER LA ZONE ET L'INSTALLATION DE SOUDAGE

### Généralités

L'utilisateur est responsable de l'installation et de l'utilisation du matériel de soudage à l'arc suivant les instructions du fabricant. Si des perturbations électromagnétiques sont détectées, il doit être de la responsabilité de l'utilisateur du matériel de soudage à l'arc de résoudre la situation avec l'assistance technique du fabricant. Dans certains cas, cette action corrective peut être aussi simple qu'une mise à la terre du circuit de soudage. Dans d'autres cas, il peut être nécessaire de construire un écran électromagnétique autour de la source de courant de soudage et de la pièce entière avec montage de filtres d'entrée. Dans tous les cas, les perturbations électromagnétiques doivent être réduites jusqu'à ce qu'elles ne soient plus gênantes.

### Évaluation de la zone de soudage

Avant d'installer un matériel de soudage à l'arc, l'utilisateur doit évaluer les problèmes électromagnétiques potentiels dans la zone environnante. Ce qui suit doit être pris en compte:

- la présence au-dessus, au-dessous et à côté du matériel de soudage à l'arc d'autres câbles d'alimentation, de commande, de signalisation et de téléphone;
  - des récepteurs et transmetteurs de radio et télévision;
  - des ordinateurs et autres matériels de commande;
  - du matériel critique de sécurité, par exemple, protection de matériel industriel;
  - la santé des personnes voisines, par exemple, emploi de stimulateurs cardiaques ou d'appareils contre la surdité;
  - du matériel utilisé pour l'étalonnage ou la mesure;
  - l'immunité des autres matériels présents dans l'environnement.
- L'utilisateur doit s'assurer que les autres matériels utilisés dans l'environnement sont compatibles. Cela peut exiger des mesures de protection supplémentaires;
- l'heure du jour où le soudage ou d'autres activités sont à exécuter.

La dimension de la zone environnante à prendre en compte dépend de la structure du bâtiment et des autres activités qui s'y déroulent. La zone environnante peut s'étendre au-delà des limites des installations.

### Évaluation de l'installation de soudage

Outre l'évaluation de la zone, l'évaluation des installations de soudage à l'arc peut servir à déterminer et résoudre les cas de perturbations. Il convient que l'évaluation des émissions comprenne des mesures in situ comme cela est spécifié à l'Article 10 de la CISPR 11. Les mesures in situ peuvent également permettre de confirmer l'efficacité des mesures d'atténuation.

## RECOMMANDATIONS SUR LES METHODES DE REDUCTION DES EMISSIONS ELECTROMAGNETIQUES

**a. Réseau public d'alimentation:** Il convient de raccorder le matériel de soudage à l'arc au réseau public d'alimentation selon les recommandations du fabricant. Si des interférences se produisent, il peut être nécessaire de prendre des mesures de prévention supplémentaires telles que le filtrage du réseau public d'alimentation. Il convient d'envisager de blinder le câble d'alimentation dans un conduit métallique ou équivalent d'un matériel de soudage à l'arc installé à demeure. Il convient d'assurer la continuité électrique du blindage sur toute sa longueur. Il convient de raccorder le blindage à la source de courant de soudage pour assurer un bon contact électrique entre le conduit et l'enveloppe de la source de courant de soudage.

**b. Maintenance du matériel de soudage à l'arc :** Il convient que le matériel de soudage à l'arc soit soumis à l'entretien de routine suivant les recommandations du fabricant. Il convient que tous les accès, portes de service et capots soient fermés et correctement verrouillés lorsque le matériel de soudage à l'arc est en service. Il convient que le matériel de soudage à l'arc ne soit modifié en aucune façon, hormis les modifications et réglages mentionnés dans les instructions du fabricant. Il convient, en particulier, que l'éclateur d'arc des dispositifs d'amorçage et de stabilisation d'arc soit réglé et entretenu suivant les recommandations du fabricant.

**c. Câbles de soudage :** Il convient que les câbles soient aussi courts que possible, placés l'un près de l'autre à proximité du sol ou sur le sol.

**d. Liaison équipotentielle :** Il convient d'envisager la liaison de tous les objets métalliques de la zone environnante. Toutefois, des objets métalliques reliés à la pièce à souder accroissent le risque pour l'opérateur de chocs électriques s'il touche à la fois ces éléments métalliques et l'électrode. Il convient d'isoler l'opérateur de tels objets métalliques.

**e. Mise à la terre de la pièce à souder :** Lorsque la pièce à souder n'est pas reliée à la terre pour la sécurité électrique ou en raison de ses dimensions et de son emplacement, ce qui est le cas, par exemple, des coques de navire ou des charpentes métalliques de bâtiments, une connexion raccordant la pièce à la terre peut, dans certains cas et non systématiquement, réduire les émissions. Il convient de veiller à éviter la mise à la terre des pièces qui pourrait accroître les risques de blessure pour les utilisateurs ou endommager d'autres matériels électriques. Si nécessaire, il convient que le raccordement de la pièce à souder à la terre soit fait directement, mais dans certains pays n'autorisant pas cette connexion directe, il convient que la connexion soit faite avec un condensateur approprié et choisi en fonction des réglementations nationales.

**f. Protection et blindage :** La protection et le blindage sélectifs d'autres câbles et matériels dans la zone environnante peuvent limiter les problèmes de perturbation. La protection de toute la zone de soudage peut être envisagée pour des applications spéciales.

## TRANSPORT ET TRANSIT DE L'APPAREIL



La source de courant de soudage est équipée d'une poignée supérieure permettant le portage à la main. Attention à ne pas sous-évaluer son poids. La poignée n'est pas considérée comme un moyen d'élingage.

Ne pas utiliser les câbles ou torche pour déplacer la source de courant de soudage. Elle doit être déplacée en position verticale.

Ne pas faire transiter la source de courant au-dessus de personnes ou d'objets. Ne jamais soulever une bouteille de gaz et la source de courant en même temps. Leurs normes de transport sont distinctes.

## INSTALLATION DU MATÉRIEL

Règles à respecter :

- Mettre la source de courant de soudage sur un sol dont l'inclinaison maximum est de 10°.
  - Prévoir une zone suffisante pour aérer la source de courant de soudage et accéder aux commandes.
  - Ne pas utiliser dans un environnement comportant des poussières métalliques conductrices.
  - La source de courant de soudage doit être à l'abri de la pluie battante et ne pas être exposée aux rayons du soleil.
  - Le matériel est de degré de protection IP23, signifiant :
    - une protection contre l'accès aux parties dangereuses des corps solides de  $\varnothing > 12.5\text{mm}$  et,
    - une protection contre la pluie dirigée à 60° par rapport à la verticale.
- Ce matériel peut donc être utilisé à l'extérieur en accord avec l'indice de protection IP23.
- Les câbles d'alimentation, de rallonge et de soudage doivent être totalement déroulés afin d'éviter toute surchauffe.



Le fabricant n'assume aucune responsabilité concernant les dommages provoqués à des personnes et objets dus à une utilisation incorrecte et dangereuse de ce matériel.

## ENTRETIEN / CONSEILS



- L'entretien ne doit être effectué que par une personne qualifiée. Un entretien annuel est conseillé.
- Couper l'alimentation en débranchant la prise, et attendre deux minutes avant de travailler sur le matériel. A l'intérieur, les tensions et intensités sont élevées et dangereuses.

- Régulièrement, enlever le capot et dépeussier à la soufflette. En profiter pour faire vérifier la tenue des connexions électriques avec un outil isolé par un personnel qualifié.
- Contrôler régulièrement l'état du cordon d'alimentation. Si le câble d'alimentation est endommagé, il doit être remplacé par le fabricant, son service après-vente ou une personne de qualification similaire, afin d'éviter tout danger.
- Laisser les ouïes de la source de courant de soudage libres pour l'entrée et la sortie d'air.
- Ne pas utiliser cette source de courant de soudage pour dégeler des canalisations, recharger des batteries/accumulateurs ou démarrer des moteurs.

## INSTALLATION – FONCTIONNEMENT PRODUIT

Seul le personnel expérimenté et habilité par le fabricant peut effectuer l'installation. Pendant l'installation, s'assurer que le générateur est déconnecté du réseau. Il est recommandé d'utiliser les câbles de soudage fournis avec l'appareil afin d'obtenir les réglages optimum du produit.

### DESCRIPTION DU MATÉRIEL (FIG-1)

Le GYSARC 220 FV CEL est une source de soudage inverter monophasé qui en fonction de son équipement permet :

- Le soudage à l'électrode enrobée (MMA)
- Le soudage à l'électrode tungstène sous gaz inerte (TIG)

Le procédé TIG requiert une protection gazeuse (Argon).

Le procédé MMA permet de souder tout type d'électrode : rutile, basique, cellulosique, inox et fonte.

- |                                 |                               |
|---------------------------------|-------------------------------|
| 1- Interface homme machine      | 4- Commutateur marche / arrêt |
| 2- Douille de polarité Positive | 5- Câble d'alimentation       |
| 3- Douille de polarité Négative |                               |

### ALIMENTATION-MISE EN MARCHÉ

- Ce matériel est livré avec une prise 16 A de type CEE7/7 et doit être branché à une installation électrique monophasée 230 V (50 - 60 Hz) à trois fils avec le neutre relié à la terre. Le GYSARC 220 FV CEL doté d'un système « Flexible Voltage » s'alimente sur une installation électrique AVEC terre comprise entre 110 V et 240 V (50 - 60 Hz). Le courant effectif absorbé (I<sub>1eff</sub>) est indiqué sur l'appareil pour les conditions d'utilisation maximales. Vérifier que l'alimentation et ses protections (fusible et/ou disjoncteur) sont compatibles avec le courant nécessaire en utilisation. Pour une utilisation intensive à 230V eff et 110V eff, couper la prise d'origine et la remplacer par une prise 32A protégée par un disjoncteur 32A. L'utilisateur doit s'assurer de l'accessibilité de la prise.
- La mise en marche se fait par rotation du commutateur Marche/Arrêt sur la position I, inversement l'arrêt se fait par une rotation sur la position O. Attention ! Ne jamais couper l'alimentation lorsque le poste est en charge.
- L'appareil se met en protection si la tension d'alimentation est supérieure à 265 V (l'afficheur indique ). Le fonctionnement normal reprend dès que la tension d'alimentation revient dans sa plage nominale.

### BRANCHEMENT SUR GROUPE ÉLECTROGÈNE

Le poste peut fonctionner avec des groupes électrogènes à condition que la puissance auxiliaire réponde aux exigences suivantes :

- La tension doit être alternative, réglée comme spécifiée et de tension crête inférieure à 400V,
- La fréquence doit être comprise entre 50 et 60 Hz.

Il est impératif de vérifier ces conditions, car de nombreux groupes électrogènes produisent des pics de haute tension pouvant endommager les postes.

### UTILISATION DE RALLONGE ÉLECTRIQUE

Toutes les rallonges doivent avoir une taille et une section appropriées à la tension de l'appareil. Utiliser une rallonge conforme aux réglementations nationales.

	Tension d'entrée	Section de la rallonge (<45m)
GYSARC 220 FV CEL	230 V - 1~	2.5 mm <sup>2</sup>
GYSARC 220 FV CEL	110 V - 1~	2.5 mm <sup>2</sup>

**SOUDAGE A L'ÉLECTRODE ENROBÉE (MMA)**

**BRANCHEMENT ET CONSEILS**

- Brancher les câbles, porte-électrode et pince de masse dans les connecteurs de raccordement,
- Respecter les polarités et intensités de soudage indiquées sur les boîtes d'électrodes,
- Enlever l'électrode du porte-électrode lorsque la source de courant de soudage n'est pas utilisée.
- Les appareils sont munis de 3 fonctionnalités spécifiques aux Inverters :
  - Le Hot Start procure une surintensité en début de soudage.
  - L'Arc Force délivre une surintensité qui évite le collage lorsque l'électrode rentre dans le bain.
  - L'Anti-Sticking permet de décoller facilement l'électrode sans la faire rougir en cas de collage.

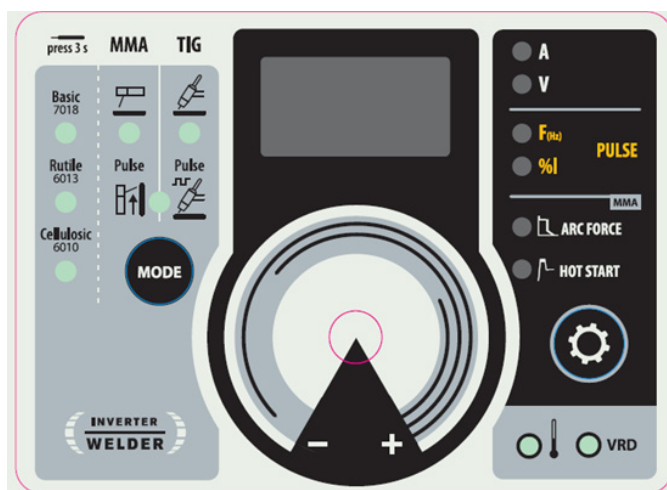



**SELECTION DU MODE**

**MMA**

Appuyer plusieurs fois sur le bouton **MODE** jusqu'à ce que la LED s'allume sous le symbole .

**MMA PULSE**

Appuyer plusieurs fois sur le bouton **MODE** jusqu'à ce que les LED s'allument sous le symbole  et à droite du symbole . Le mode MMA pulsé ajoute une pulsation de courant facilitant le soudage vertical montant.

**PARAMETRES PRINCIPAUX**

**1. Sélection du type d'enrobage**

Sélectionner le type d'enrobage de l'électrode en maintenant le bouton **MODE** plus de 3 secondes jusqu'à ce que la LED s'allume sous le type d'électrode souhaité.



**2. Réglage de l'intensité de soudage**

Ajuster le courant de soudage à l'aide de la molette principale en fonction du diamètre d'électrode et du type d'assemblage à réaliser. La consigne de courant est indiquée sur l'afficheur.

**3. Réglage du niveau de Hotstart**

Appuyer sur le bouton  jusqu'à ce que la LED s'allume à gauche du symbole . Ajuster le niveau de Hotstart à l'aide la molette principale, qui est exprimé en pourcentage de la consigne de courant. Le niveau de Hotstart est indiqué sur l'afficheur.

**4. Réglage du niveau d'Arcforce**

Appuyer sur le bouton  jusqu'à ce que la LED s'allume à gauche du symbole . Ajuster le niveau d'Arcforce à l'aide la molette principale, qui est indexé de -10 à +10. Plus le niveau d'Arcforce est faible et plus l'arc sera doux, à l'inverse plus le niveau d'Arcforce est élevé et plus la surintensité en soudage sera élevée. La valeur par défaut est 0.

En mode MMA pulsé , deux paramètres supplémentaires sont accessibles :

**F<sub>Hz</sub>** : Frequency, détermine le nombre de pulsations par secondes (Hz). Réglable de 0.5Hz à 20Hz

**% I** : Pourcentage, détermine le niveau du courant bas exprimé en pourcentage du courant de soudage. Réglable de 20% à 100%.

## PARAMÈTRES DE SOUDAGE

### RÉGLAGE DE L'INTENSITÉ DE SOUDAGE

Les réglages qui suivent correspondent à la plage d'intensité utilisable en fonction du type et du diamètre d'électrode. Ces plages sont assez larges car elles dépendent de l'application et de la position de soudure.

Ø d'électrode (mm)	Rutile E6013 (A)	Basique E7018 (A)	Cellulosique E6010 (A)
1.6	30-60	30-55	-
2.0	50-70	50-80	-
2.5	60-100	80-110	60-75
3.15	80-150	90-140	85-90
4.0	100-200	125-210	120-160
5	150-290	200-260	110-170
6.3	200-385	220-340	-

### RÉGLAGE DE L'ARC FORCE

Il est conseillé de positionner l'arcforce en position médiane (0) pour débiter le soudage et l'ajuster en fonction des résultats et des préférences de soudage. Note : la plage de réglage de l'arcforce est spécifique au type d'électrode choisi.

## SOUDAGE A L'ÉLECTRODE ENROBÉE

- Le câble d'inversion de polarité doit être déconnectée en MMA pour brancher les câbles porte électrode et pince de masse dans les connecteurs. Respecter les polarités indiquées sur l'emballage des électrodes.
- Respecter les règles classiques du soudage.
- Votre appareil est muni d'une fonctionnalité spécifique aux Inverters : L' ANTI STICKING  
L'Anti-Sticking vous permet de décoller facilement votre électrode sans la faire rougir en cas de collage. La fonction anti-sticking, après son déclenchement, nécessite un temps d'attente d'environ 3 secondes avant de pouvoir reprendre une soudure normale.

## SOUDAGE A L'ÉLECTRODE TUNGSTENE SOUS GAZ INERTE (TIG)

### BRANCHEMENT ET CONSEILS

Le soudage TIG nécessite une torche ainsi qu'une bouteille de gaz de protection équipée d'un détendeur.

Brancher la pince de masse dans le connecteur de raccordement positif (+).

Brancher le câble de puissance de la torche dans le connecteur de raccordement négatif (-).

Raccorder le tuyau de gaz de la torche à la sortie du détendeur.

S'assurer que la torche est bien équipée et que les consommables (pince-étau, support collet, diffuseur et buse) ne sont pas usés.

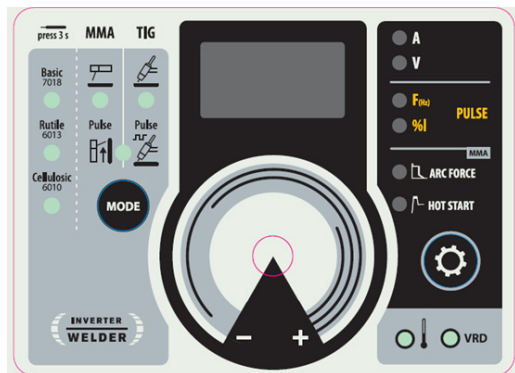

TIG

### SELECTION DU MODE

#### TIG

Appuyer plusieurs fois sur le bouton jusqu'à ce que la LED s'allume sous le symbole .

#### TIG PULSE

Appuyer plusieurs fois sur le bouton jusqu'à ce que les LED s'allument sous le symbole et à gauche du symbole .

Le mode TIG pulsé ajoute une pulsation de courant facilitant le soudage de tôles fines tout en limitant l'élévation en température.

### PARAMETRES PRINCIPAUX

En mode TIG pulsé deux paramètres supplémentaires sont accessibles :

**F<sub>Hz</sub>** : Frequency, détermine le nombre de pulsations par secondes (Hz). Réglable de 0.5Hz à 900Hz

**% I** : Pourcentage, détermine le niveau du courant bas exprimé en pourcentage du courant de soudage. Réglable de 20% à 100%.

### PARAMÈTRES DE SOUDAGE

#### 1. Réglage de l'intensité de soudage :

Ajuster le courant de soudage à l'aide de la molette principale en fonction de l'épaisseur et du type d'assemblage à réaliser. La consigne de courant est indiquée sur l'afficheur.

**AMORÇAGE :**

L'amorçage est de type LIFT : à l'aide de la torche, faire toucher l'électrode avec la pièce à souder puis relever doucement l'électrode, un arc se forme.

**ARRÊT DE SOUDAGE / DÉCLENCHEMENT DE L'ÉVANOUISSEMENT :**

Pour arrêter le soudage, tirer légèrement l'arc, celui-ci va baisser en intensité graduellement (évanouissement).

**AIDE AU RÉGLAGE ET CHOIX DES CONSOMMABLES**

		Courant (A)	Électrode (mm)	Buse (mm)	Débit Argon (L/min)
<b>DC</b>	0.3 - 3 mm	5 - 75	1	6.5	6 - 7
	2.4 - 6 mm	60 - 150	1.6	8	6 - 7
	4 - 8 mm	100 - 200	2	9.5	7 - 8
	6.8 - 8.8 mm	170 - 220	2.4	11	8 - 9

**AFFUTAGE DE L'ÉLECTRODE**

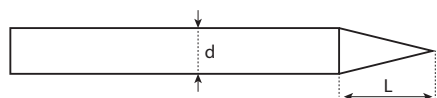

L = 3 x d pour un courant faible.  
L = d pour un courant fort.

**VRD (VOLTAGE REDUCTION DEVICE)**

**OFF ON** Par défaut (réglage usine), le VRD est désactivé, l'interrupteur est en position OFF. Pour activer le VRD, afin d'abaisser la tension à vide du générateur (<20V), il faut basculer l'interrupteur présent sur la carte de commande (page 54) sur ON. Le voyant 9 de l'IHM (FIG 2 – page 52) s'allume.

**Pour accéder à l'interrupteur VRD (voir page 54) :**



LES CHOCS ÉLECTRIQUES PEUVENT ÊTRE FATALES

- DÉCONNECTER LE PRODUIT DE L'ALIMENTATION ÉLECTRIQUE.
- Retirer les vis afin d'ouvrir le flanc du générateur.
- Repérer l'interrupteur rouge au centre de la carte de commande.



**PROTECTION THERMIQUE ET CONSEILS**

Ce poste est équipé d'une ventilation régulée par la température de l'appareil. Lorsque le poste passe en protection thermique, il ne délivre plus de courant. La LED orange (FIG 2 - 10) s'allume tant que la température du poste n'est pas redevenue normale.

- Laisser les ouïes de l'appareil libres pour l'entrée et la sortie d'air.
- Laisser l'appareil branché après soudage et pendant la protection thermique pour permettre le refroidissement.
- Respecter les règles classiques du soudage.
- S'assurer que la ventilation soit suffisante.
- Ne pas travailler sur une surface humide.

**ANOMALIES, CAUSES, REMÈDES**

Ce matériel dispose d'un système de contrôle de défaillance. En cas de défaillance, des messages d'erreur peuvent s'afficher.

Code erreur	Signification	CAUSES	REMÈDES
	Protection thermique	Dépassement du facteur de marche Température ambiante supérieure à 40°C Entrées d'air obstruées	Attendre l'extinction du témoin pour reprendre le soudage. Respecter le facteur de marche et assurer une bonne ventilation
	Défaut de surtension secteur	Tension secteur hors tolérance maximale	Faites contrôler le câblage des capteurs par un personnel qualifié.
«UE1»	Défaut de sous tension	Tension secteur hors tolérance minimale	Faites contrôler votre installation électrique par une personne habilitée. La tension secteur doit comprise entre 95Veff et 265Veff.
«HE3»	Absence information de température	Les capteurs de température sont débranchés	Faites contrôler le câblage des capteurs par un personnel qualifié

Note : toute intervention nécessitant le décapotage du produit et le contrôle de l'installation électrique doit être effectuée par un technicien qualifié.



**GARANTIE**

La garantie couvre tous défauts ou vices de fabrication pendant 2 ans, à compter de la date d'achat (pièces et main d'oeuvre).

La garantie ne couvre pas :

- Toutes autres avaries dues au transport.
- L'usure normale des pièces (Ex. : câbles, pinces, etc.).
- Les incidents dus à un mauvais usage (erreur d'alimentation, chute, démontage).
- Les pannes liées à l'environnement (pollution, rouille, poussière).

En cas de panne, retourner l'appareil à votre distributeur, en y joignant :

- un justificatif d'achat daté (ticket de sortie de caisse, facture....)
- une note explicative de la panne.

## WARNING - SAFETY RULES

### GENERAL INSTRUCTIONS



Read and understand the following safety recommendations before using or servicing the unit. Any change or servicing that is not specified in the instruction manual must not be undertaken.

The manufacturer is not liable for any injury or damage caused due to non-compliance with the instructions featured in this manual. In the event of problems or uncertainties, please consult a qualified person to handle the installation properly.

### ENVIRONMENT

This equipment must only be used for welding operations in accordance with the limits indicated on the descriptive panel and/or in the user manual. The operator must respect the safety precautions that apply to this type of welding. In case of inadequate or unsafe use, the manufacturer cannot be held liable for damage or injury.

This equipment must be used and stored in a place protected from dust, acid or any other corrosive agent. Operate the machine in an open, or well-ventilated area.

Operating temperature:  
Use between -10 and +40°C (+14 and +104°F).

Store between -20 and +55°C (-4 and 131°F).  
Air humidity:  
Lower or equal to 50% at 40°C (104°F).

Lower or equal to 90% at 20°C (68°F).  
Altitude:  
Up to 1000 meters above sea level (3280 feet).

### PROTECTION OF THE INDIVIDUALS

Arc welding can be dangerous and can cause serious and even fatal injuries.

Welding exposes the user to dangerous heat, arc rays, electromagnetic fields, noise, gas fumes, and electrical shocks. People wearing pacemakers are advised to consult with their doctor before using this device.

To protect oneself as well as the other, ensure the following safety precautions are taken:



In order to protect you from burns and radiations, wear clothing without cuffs. These clothes must be insulated, dry, fireproof and in good condition, and cover the whole body.



Wear protective gloves which guarantee electrical and thermal insulation.



Use sufficient welding protective gear for the whole body: hood, gloves, jacket, trousers... (varies depending on the application/operation). Protect the eyes during cleaning operations. Do not operate whilst wearing contact lenses. It may be necessary to install fireproof welding curtains to protect the area against arc rays, weld spatters and sparks.

Inform the people around the working area to never look at the arc nor the molten metal, and to wear protective clothes.



Ensure ear protection is worn by the operator if the work exceeds the authorised noise limit (the same applies to any person in the welding area).

Stay away from moving parts (e.g. engine, fan...) with hands, hair, clothes etc... Never remove the safety covers from the cooling unit when the machine is plugged in - The manufacturer is not responsible for any accident or injury that happens as a result of not following these safety precautions.



The pieces that have just been welded are hot and may cause burns when manipulated. During maintenance work on the torch or the electrode holder, you should make sure it's cold enough and wait at least 10 minutes before any intervention. The cooling unit must be on when using a water cooled torch in order to ensure that the liquid does not cause any burns. ALWAYS ensure the working area is left as safe and secure as possible to prevent damage or accidents.

### WELDING FUMES AND GAS



The fumes, gases and dust produced during welding are hazardous. It is mandatory to ensure adequate ventilation and/or extraction to keep fumes and gases away from the work area. An air fed helmet is recommended in cases of insufficient air supply in the workplace.  
Check that the air intake is in compliance with safety standards.

Care must be taken when welding in small areas, and the operator will need supervision from a safe distance. Welding certain pieces of metal containing lead, cadmium, zinc, mercury or beryllium can be extremely toxic. The user will also need to degrease the workpiece before welding. Gas cylinders must be stored in an open or ventilated area. The cylinders must be in a vertical position secured to a support or trolley. Do not weld in areas where grease or paint are stored.

## FIRE AND EXPLOSION RISKS



Protect the entire welding area. Compressed gas containers and other inflammable material must be moved to a minimum safe distance of 11 meters. A fire extinguisher must be readily available.  
Be careful of spatter and sparks, even through cracks. It can be the source of a fire or an explosion.

Keep people, flammable objects and containers under pressure at a safe distance.

Welding of sealed containers or closed pipes should not be undertaken, and if opened, the operator must remove any inflammable or explosive materials (oil, petrol, gas...).

Grinding operations should not be directed towards the device itself, the power supply or any flammable materials.

## GAS BOTTLE



Gas leaking from the cylinder can lead to suffocation if present in high concentrations around the work area.  
Transport must be done safely: Cylinders closed and product off. Always keep cylinders in an upright position securely chained to a fixed support or trolley.

Close the bottle after any welding operation. Be wary of temperature changes or exposure to sunlight.

Cylinders should be located away from areas where they may be struck or subjected to physical damage.

Always keep gas bottles at a safe distance from arc welding or cutting operations, and any source of heat, sparks or flames.

Be careful when opening the valve on the gas bottle, it is necessary to remove the tip of the valve and make sure the gas meets your welding requirements.

## ELECTRIC SAFETY



The machine must be connected to an earthed electrical supply. Use the recommended fuse size.  
An electrical discharge can directly or indirectly cause serious or deadly accidents.

Do not touch any live part of the machine (inside or outside) when it is plugged in (Torches, earth cable, cables, electrodes) because they are connected to the welding circuit.

Before opening the device, it is imperative to disconnect it from the mains and wait 2 minutes, so that all the capacitors are discharged.

Do not touch the torch or electrode holder and earth clamp at the same time.

Damaged cables and torches must be changed by a qualified and skilled professional. Make sure that the cable cross section is adequate with the usage (extensions and welding cables). Always wear dry clothes in good condition, in order to be insulated from the electrical circuit. Wear insulating shoes, regardless of the environment in which you work in.

## EMC CLASSIFICATION



These Class A devices are not intended to be used on a residential site where the electric current is supplied by the public network, with a low voltage power supply. There may be potential difficulties in ensuring electromagnetic compatibility on these sites, because of the interferences, as well as radio frequencies.

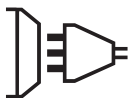

This equipment complies with the IEC 61000-3-12 standard.

Provided that the impedance of the low-voltage public electrical network at the common coupling point is less than  $Z_{max} = 0,250 \text{ Ohms}$ , this equipment complies with IEC 61000-3-11 and can be connected to public low-voltage electrical mains. It is the responsibility of the installer or user of the equipment to ensure, in consultation with the distribution network operator if necessary, that the network impedance complies with the impedance restrictions.

## ELECTROMAGNETIC INTERFERENCES

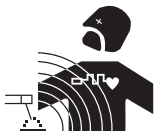

The electric currents flowing through a conductor cause electrical and magnetic fields (EMF). The welding current generates an EMF field around the welding circuit and the welding equipment.

The EMF fields may disrupt some medical implants, such as pacemakers. Protection measures should be taken for people wearing medical implants. For example, access restrictions for passers-by or an individual risk evaluation for the welders.

All welders should take the following precautions in order to minimise exposure to the electromagnetic fields (EMF) generated by the welding circuit::

- position the welding cables together – if possible, attach them;
- keep your head and torso as far as possible from the welding circuit;
- never enroll the cables around your body;
- never position your body between the welding cables. Hold both welding cables on the same side of your body;
- connect the earth clamp as close as possible to the area being welded;
- do not work too close to, do not lean and do not sit on the welding machine
- do not weld when you're carrying the welding machine or its wire feeder.



People wearing pacemakers are advised to consult their doctor before using this device.  
Exposure to electromagnetic fields while welding may have other health effects which are not yet known.

## RECOMMENDATIONS TO ASSES THE AREA AND WELDING INSTALLATION

### Overview

The user is responsible for installing and using the arc welding equipment in accordance with the manufacturer's instructions. If electromagnetic disturbances are detected, it is the responsibility of the user of the arc welding equipment to resolve the situation with the manufacturer's technical assistance. In some cases, this remedial action may be as simple as earthing the welding circuit. In other cases, it may be necessary to construct an electromagnetic shield around the welding power source and around the entire piece by fitting input filters. In all cases, electromagnetic interferences must be reduced until they are no longer bothersome.

### Welding area assessment

Before installing the machine, the user must evaluate the possible electromagnetic problems that may arise in the area where the installation is planned.

. In particular, it should consider the following:

- a) the presence of other power cables (power supply cables, telephone cables, command cable, etc...) above, below and on the sides of the arc welding machine.
- b) television transmitters and receivers ;
- c) computers and other hardware;
- d) critical safety equipment such as industrial machine protections;
- e) the health and safety of the people in the area such as people with pacemakers or hearing aids;
- f) calibration and measuring equipment
- g) The isolation of the equipment from other machinery.

The user will have to make sure that the devices and equipments that are in the same room are compatible with each other. This may require extra precautions;

- h) make sure of the exact hour when the welding and/or other operations will take place.

The surface of the area to be considered around the device depends on the the building's structure and other activities that take place there. The area taken in consideration can be larger than the limits determined by the companies.

### Welding area assessment

Besides the welding area, the assessment of the arc welding systems intallation itself can be used to identify and resolve cases of disturbances. The assessment of emissions must include in situ measurements as specified in Article 10 of CISPR 11. In situ measurements can also be used to confirm the effectiveness of mitigation measures.

## RECOMMENDATION ON METHODS OF ELECTROMAGNETIC EMISSIONS REDUCTION

**a. National power grid:** The arc welding machine must be connected to the national power grid in accordance with the manufacturer's recommendation. If interferences occur, it may be necessary to take additional preventive measures such as the filtering of the power supply network. Consideration should be given to shielding the power supply cable in a metal conduit. It is necessary to ensure the shielding's electrical continuity along the cable's entire length. The shielding should be connected to the welding current's source to ensure good electrical contact between the conduct and the casing of the welding current source.

**b. Maintenance of the arc welding equipment:** The arc welding machine should be submitted to a routine maintenance check according to the manufacturer's recommendations. All accesses, service doors and covers should be closed and properly locked when the arc welding equipment is on.. The arc welding equipment must not be modified in any way, except for the changes and settings outlined in the manufacturer's instructions. The spark gap of the arc start and arc stabilization devices must be adjusted and maintained according to the manufacturer's recommendations.

**c. Welding cables:** Cables must be as short as possible, close to each other and close to the ground, if not on the ground.

**d. Electrical bonding :** consideration should be given to bonding all metal objects in the surrounding area. However, metal objects connected to the workpiece increase the risk of electric shock if the operator touches both these metal elements and the electrode. It is necessary to insulate the operator from such metal objects.

**e. Earthing of the welded part :** When the part is not earthed - due to electrical safety reasons or because of its size and its location (which is the case with ship hulls or metallic building structures), the earthing of the part can, in some cases but not systematically, reduce emissions It is preferable to avoid the earthing of parts that could increase the risk of injury to the users or damage other electrical equipment. If necessary, it is appropriate that the earthing of the part is done directly, but in some countries that do not allow such a direct connection, it is appropriate that the connection is made with a capacitor selected according to national regulations.

**f. Protection and plating :** The selective protection and plating of other cables and devices in the area can reduce perturbation issues. The protection of the entire welding area can be considered for specific situations.

## TRANSPORT AND TRANSIT OF THE WELDING MACHINE



The machine is fitted with handle(s) to facilitate transportation. Be careful not to underestimate the machine's weight. The handle cannot be used for slinging. Do not use the cables or torch to move the machine. The welding equipment must be moved in an upright position.

Do not place/carry the unit over people or objects. Never lift the machine while there is a gas cylinder on the support shelf. A clear path is available when moving the item.

## EQUIPMENT INSTALLATION

- Put the machine on the floor (maximum incline of 10°.)
- Ensure the work area has sufficient ventilation for welding, and that there is easy access to the control panel.
- The machine must not be used in an area with conductive metal dusts.
- The machine must be placed in a sheltered area away from rain or direct sunlight.
- The machine protection level is IP23, which means :
  - Protection against access to dangerous parts from solid bodies of a  $\geq 12.5$ mm diameter and,

- Protection against the rain inclined at 60° towards the vertical.
- These devices can be used outside in accordance with the IP23 protection index.
- The power cables, extensions and welding cables must be fully uncoiled to prevent overheating.



The manufacturer does not incur any responsibility regarding damages to both objects and persons that result from an incorrect and/or dangerous use of the machine.

## MAINTENANCE / RECOMMENDATIONS



- Maintenance should only be carried out by a qualified person. Annual maintenance is recommended.
- Ensure the machine is unplugged from the mains, and wait for two minutes before carrying out maintenance work. DANGER High Voltage and Currents inside the machine.

- Remove the casing 2 or 3 times a year to remove any excess dust. Take this opportunity to have the electrical connections checked by a qualified person, with an insulated tool.
- Regularly check the condition of the power supply cable. If the power cable is damaged, it must be replaced by the manufacturer, its after sales service or an equally qualified person.
- Ensure the ventilation holes of the device are not blocked to allow adequate air circulation.
- Do not use this equipment to thaw pipes, to charge batteries, or to start any engine.

## INSTALLATION – PRODUCT OPERATION

Only qualified personnel authorized by the manufacturer should perform the installation of the cutting equipment. During set up, the operator must ensure that the machine is unplugged. It is recommended to use the welding cables supplied with the unit in order to obtain the optimum settings of the product.

### HARDWARE DESCRIPTION (FIG-1)

The GYSARC 220 FV CEL is a single phase inverter welder which, depending on its equipment, can do :

- Electrode welding (MMA)
- Tungsten electrode welding (TIG)

The TIG process requires gas shielding (Argon).

The MMA process can weld any type of electrode : rutile, basic, cellulosic, stainless and brass.

- |                             |                       |
|-----------------------------|-----------------------|
| 1- Man to Machine Interface | 4- On/off switch      |
| 2- + polarity plug          | 5- Power supply cable |
| 3- - polarity plug          |                       |

### POWER SUPPLY

• This equipment is supplied with a 16 A CEE7 / 7 plug and must be connected to a three-wire 230V (50-60 Hz) single-phase electrical installation with the earthed neutral. The 200E FV CEL integrates a « Flexible Voltage » system. It has to be plugged on a power supply variable between 110V and 240V (50 – 60 Hz) WITH earth. The absorbed effective current (I<sub>1eff</sub>) is shown on the machine, for maximal using conditions. Check that the power supply and its protection (fuse and/or circuit-breaker) is compatible with the necessary current during use. For intensive use at 230Vrms and 110Vrms, disconnect the original plug and replace it with a 32A plug protected by a 32A circuit breaker. The welder must be installed so that the main plug is accessible.

• The power is switched on by rotating the On/Off switch to position I, conversely the power is switched off by rotating it to position O. Warning! Never disconnect the power supply while the machine is charging.

The device turns into protection mode if the supply voltage is over 265V for the single-phase products (the screen displays ). Normal operation will resume when the voltage has returned to its nominal range.

### CONNECTION ON A GENERATOR

The machine can work with generators as long as the auxiliary power matches these requirements :

- The voltage must be AC, always set as specified, and the peak voltage below 400V
- The frequency must be between 50 and 60 Hz.

It is imperative to check these requirements as several generators generate high voltage peaks that can damage these machines.

### USE WITH EXTENSION CABLES

All extension cables must have an adequate size and section, relative to the machine's voltage .

Use an extension that complies with national safety regulations.

	Input voltage	Wire section of extension cord (<45m)
GYSARC 220 FV CEL	230 V - 1~	2.5 mm <sup>2</sup>
	110 V - 1~	2.5 mm <sup>2</sup>

**ELECTRODE WELDING (MMA)**

**CONNECTIONS AND RECOMMENDATIONS**

- Connect the cables, electrode holder and earth clamp in the connectors,
- Respect the welding polarities and intensities indicated on the electrodes boxes,
- Remove the electrode from the electrode holder when the machine is not in use.
- Your machine is equipped with 3 specific functions to Inverters :
  - **The Hot Start** increases the current at the beginning of the welding.
  - **The Arc Force** increases the current in order to avoid the sticking when electrode enters in melted metal.
  - **The Anti Sticking** allows you to easily withdraw your electrode without damaging it in case of sticking.

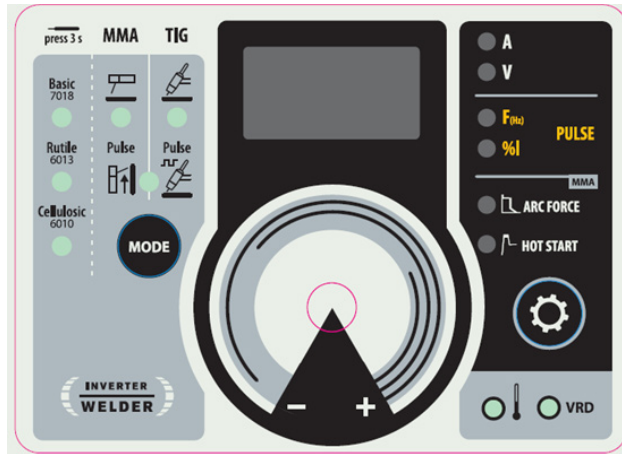

**SELECTION MODE**

**MMA**

Press button several times until the LED lights up under the symbol .

**MMA PULSE**

Press button several times until the LEDs light up under the symbol and to the right of the symbol . The MMA vertical up mode adds a current pulse which makes vertical up welding easier.

**MAIN SETTINGS**

**1. Selection of the type of coating**

Select the electrode coating type by holding button for more than 3 seconds until the LED lights up under the desired electrode type.

**2. Setting the welding current**

Adjust the welding current using the main knob according to the electrode diameter and the type of connection to be made. The current selected is indicated on the display.

**3. Adjusting the Hotstart level**

Press button until the LED lights up to the left of the symbol . Adjust the Hotstart level using the main control wheel, which is expressed as a percentage of the current selected. The Hotstart level is indicated on the display.

**4. Adjusting the Arcforce level**

Press button until the LED lights up to the left of the symbol . Adjust the Arcforce level using the main dial, which is indexed from -10 to +10. The lower the Arcforce level, the softer the arc, the higher the Arcforce level and the higher the welding overcurrent. The default value is 0.

In MMA vertical up mode , two extra settings are available :

**F<sub>Hz</sub>** : Frequency, determines the number of pulses per second (Hz).

**% I** : Percentage, determines the background/cold current expressed in percentage of the welding current.

**WELDING PARAMETERS**

**WELDING INTENSITY SETTINGS**

The following settings concern the intensity range that may be used depending on the electrode's type and diameter . These ranges are quite large as they depend on the application and the welding position.

Ø electrode (mm)	Rutile E6013 (A)	Basic E7018 (A)	Cellulosic E6010 (A)
1.6	30-60	30-55	-
2.0	50-70	50-80	-
2.5	60-100	80-110	60-75

3.15	80-150	90-140	85-90
4.0	100-200	125-210	120-160
5	150-290	200-260	110-170
6.3	200-385	220-340	-

#### ARCFORCE SETTINGS

It is recommended to set the arc force in median position (0) to start the welding and adjust it according to the results and welding preferences.  
 Note : the arcforce setting range is specific to the selected electrode type.

### ELECTRODE WELDING

- The reverse polarity cable must be disconnected in MMA (stick welding) mode in order to connect the electrode holder and earth clamp. Connect the electrode holder and earth clamp as indicated on the electrode packaging.
- Respect the basic rules of welding.
- This device has 1 feature specific to Inverter machines :  
 - Anti-Sticking: Enables easy removal of the electrode from the metal. The anti-sticking feature, after its start, requires approximately a 3 seconds delay before resuming normal welding operations.

### TUNGSTEN ELECTRODE WELDING WITH INERT GAS (TIG)

#### CONNECTIONS AND RECOMMENDATIONS

TIG welding requires a torch as well as a gas bottle equipped with a regulator.

Connect the earth clamp to the positive connector (+).

Connect the torch's earth cable to the negative plug (-).

Connect the torch's gas hose to the regulator's output.

Ensure that the torch is equipped and ready to weld, and that the consumables (Vise grip, ceramic gas nozzle, collet and collet body) are not damaged.

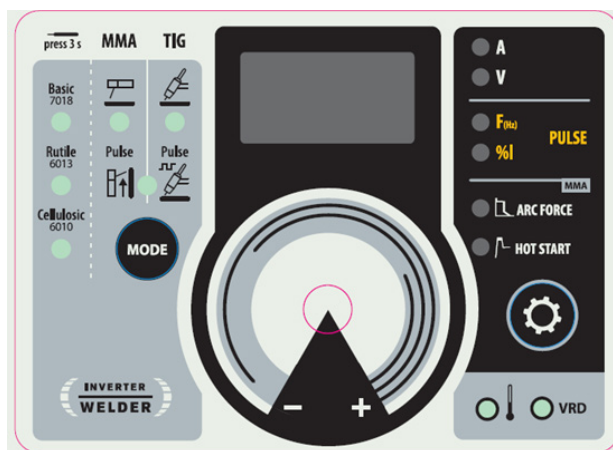

#### SELECTION MODE

##### TIG

Press button several times until the LED lights up under the symbol .

##### TIG PULSE

Press button several times until the LEDs light up under the symbol and to the left of the symbol .

The pulsed TIG mode adds current pulsation to facilitate the welding of thin sheets while limiting temperature rise.

#### MAIN PARAMETERS

In pulsed TIG mode two additional parameters are accessible:

**F HZ** : Frequency, determines the number of pulses per second (Hz). Adjustable from 0.5Hz to 900Hz.

**% I** : Percentage, determines the low current level expressed as a percentage of the welding current. Adjustable from 20% to 100%.

#### WELDING SETTINGS

##### 1. Welding intensity settings :

Adjust the welding current using the main knob according to the thickness and type of connection to be made. The current selected is indicated on the display.

##### ARC STRIKE / IGNITION :

LIFT start : Using the torch, make contact between the electrode and the metal piece, then slightly lift the electrode to start the arc.

##### WELD STOP / SWITCHING TO DOWNSLOPE :

To stop the weld, slightly lift the torch, the intensity will gradually reduce (downslope).

**ASSISTANCE FOR SETTING UP AND SELECTING CONSUMABLES**

DC		Current (A)	Electrode (mm)	Shroud (mm)	Argon flow rate (L/min)
	0.3 - 3 mm	5 - 75	1	6.5	6 - 7
	2.4 - 6 mm	60 - 150	1.6	8	6 - 7
	4 - 8 mm	100 - 200	2	9.5	7 - 8
	6.8 - 8.8 mm	170 - 220	2.4	11	8 - 9

**ELECTRODE GRINDING**

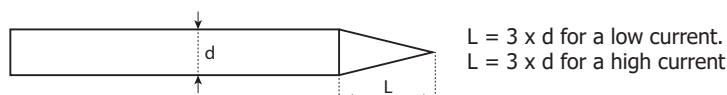

**VRD (VOLTAGE REDUCTION DEVICE)**

**OFF ON**



By default (factory setting), the VRD is deactivated, the switch is in the OFF position. To activate the VRD, in order to lower the generator no-load voltage (<20V), the switch on the control board (page 54) must be switched to ON. The LED 9 on the HMI (FIG 2 - page 52) lights up.

**To access the VRD switch (see page 54):**



ELECTRIC SHOCKS CAN BE FATAL

- Disconnect the product from the power supply.
- Remove the 9 screws to open the side of the machine.
- Locate the red switch in the centre of the control board.

**ADVICE & THERMAL PROTECTION**

This device is equipped with a ventilator regulated by the inside temperature. When the machine's thermal protection is activated, it will not deliver any current. Yellow light (FIG 2 - 10) will turn on until the temperature of the machine has returned to normal.

- Do not block/cover the ventilation holes, ensure free flow of air.
- Whilst in thermal protection mode leave the machine plugged into the mains after welding to allow it to cool.

General observations :

- Always respect the basic rules of welding.
- Always work in an adequately ventilated area.
- Do not work on a damp surface.

**TROUBLESHOOTING**

This device integrates a default management system. In the event of a default, error messages may be displayed.

Error code	Meaning	CAUSES	SOLUTIONS
	Thermal protection	"Exceeding the duty cycle Ambient temperature above 40°C Blocked air inlets "	"Wait for the indicator to turn off before resuming welding operations. Observe the operating factor and ensure good ventilation"
	Mains overvoltage fault	Mains voltage outside maximum tolerance	Have the sensors connection checked by a qualified person.
«UE1»	Mains undervoltage fault	Mains voltage outside minimum tolerance	Have your electrical installation checked by a qualified person. The mains voltage must be between 95Vrms and 265Vrms.
«HE3»	No temperature information	The temperature sensors are disconnected	Have the sensor wiring checked by qualified staff

All operations requiring the removal of the machine's cover and checking the electrical systems must be done by a qualified technician.

**WARRANTY**

The warranty covers faulty workmanship for 2 years from the date of purchase (parts and labour).

The warranty does not cover:

- Transit damage.
- Normal wear of parts (eg. : cables, clamps, etc..).
- Damages due to misuse (power supply error, dropping of equipment, disassembling).
- Environment related failures (pollution, rust, dust).

In case of failure, return the unit to your distributor together with:

- The proof of purchase (receipt etc ...)
- A description of the fault reported



## SICHERHEITSANWEISUNGEN

### ALLGEMEIN



Die Missachtung dieser Anweisungen und Hinweise kann zu schweren Personen- und Sachschäden führen. Nehmen Sie keine Wartungsarbeiten oder Veränderungen an dem Brenner vor, die nicht in der Anleitung genannt werden.

Der Hersteller haftet nicht für Verletzungen oder Schäden, die durch unsachgemäße Handhabung dieses Gerätes entstanden sind. Bei Problemen oder Fragen zum korrekten Gebrauch dieses Gerätes, wenden Sie sich bitte an entsprechend qualifiziertes und geschultes Fachpersonal.

### UMGEBUNG

Dieses Gerät darf ausschließlich für Schweißarbeiten für die auf dem Siebdruck-Aufdruck bzw. dieser Anleitung angegebenen Materialanforderungen (Material, Materialstärke, usw.) verwendet werden. Beachten Sie die Sicherheitsanweisungen. Der Hersteller ist nicht für Schäden bei falscher oder gefährlicher Verwendung verantwortlich.

Verwenden Sie das Gerät nicht in Räumen, in denen sich in der Luft größere Mengen metallischer Staubpartikel befinden, die Elektrizität leiten können. Achten Sie sowohl beim Betrieb als auch bei der Lagerung des Gerätes auf eine Umgebung, die frei von Säuren, Gasen und anderen ätzenden Substanzen ist. Achten Sie auf eine gute Belüftung und ausreichenden Schutz bzw. Ausstattung der Räumlichkeiten.

Betriebstemperatur:

zwischen -10 und +40°C (+14 und +104°F).

Lagertemperatur zwischen -20 und +55°C (-4 und 131°F).

Luftfeuchtigkeit:

Niedriger oder gleich 50% bis 40°C (104°F).

Niedriger oder gleich 90% bis 20°C (68°F).

Das Gerät ist bis in einer Höhe von 1000m (über NN) einsetzbar.

### SICHERHEITSHINWEISE

Lichtbogenschweißen kann gefährlich sein und zu schweren - unter Umständen auch tödlichen - Verletzungen führen.

Beim Lichtbogen ist der Anwender einer Vielzahl potentieller Risiken ausgesetzt: gefährlicher Hitze, Lichtbogenstrahlung, elektromagnetische Störungen (Personen mit Herzschrittmacher oder Hörgerät sollten sich vor Arbeiten in der Nähe der Maschinen von einem Arzt beraten lassen), elektrische Schläge, Schweißlärm und -rauch.

Schützen Sie daher sich selbst und andere. Beachten Sie unbedingt die folgenden Sicherheitshinweise:



Die Strahlung des Lichtbogens kann zu schweren Augenschäden und Hautverbrennungen führen. Die Haut muss durch geeignete trockene Schutzbekleidung (Schweißerhandschuhe, Lederschürze, Sicherheitsschuhe) geschützt werden.



Tragen Sie elektrisch- und wärmeisolierende Handschuhe.



Tragen Sie bitte Schweißschutzkleidung und einen Schweißschutzhelm mit einer genügen Schutzstufe (je nach Schweißart und -strom). Schützen Sie Ihre Augen bei Reinigungsarbeiten. Kontaktlinsen sind ausdrücklich verboten! Schirmen Sie den Schweißbereich bei entsprechenden Umgebungsbedingungen durch Schweißvorhänge ab, um Dritte vor Lichtbogenstrahlung, Schweißspritzen, usw. zu schützen.

In der Nähe des Lichtbogens befindliche Personen müssen ebenfalls auf Gefahren hingewiesen werden und mit den nötigen Schutzmitteln ausgerüstet werden.



Bei Gebrauch des Schweißgerätes entsteht sehr großer Lärm, der auf Dauer das Gehör schädigt. Tragen Sie daher im Dauereinsatz ausreichend Gehörschutz und schützen Sie in der Nähe arbeitende Personen.

Halten Sie mit den ungeschützten Händen, Haaren und losen Kleidungsstücken ausreichenden Abstand zu sich bewegenden Teilen (Lüfter). Entfernen Sie unter keinen Umständen das Gerätegehäuse, wenn dieses am Stromnetz angeschlossen ist. Der Hersteller haftet nicht für Verletzungen oder Schäden, die durch unsachgemäße Handhabung dieses Gerätes bzw. Nichteinhaltung der Sicherheitshinweise entstanden sind.



ACHTUNG! Das Werkstück ist nach dem Schweißen sehr heiß! Seien Sie daher im Umgang mit dem Werkstück vorsichtig, um Verbrennungen zu vermeiden. Lassen Sie den Brenner vor jeder Instandhaltung / Reinigung bzw. nach jedem Gebrauch unbedingt ausreichend abkühlen (min. 10 min). damit die Kühlflüssigkeit entsprechend abkühlt und Verbrennungen vermieden werden. Der Arbeitsbereich muss zum Schutz von Personen und Geräten vor dem Verlassen gesichert werden.

### SCHWEISSRAUCH/-GAS



Beim Schweißen entstehen Rauchgase bzw. toxische Dämpfen. Sorgen Sie daher immer für ausreichende Frischluftzufuhr, technische Belüftung oder ein zugelassenes Atemgerät. Schweißen Sie nur in gut belüfteten Hallen, im Freien oder in geschlossenen Räumen mit ausreichend starker Absaugung, die den aktuellen Sicherheitsstandards entspricht.

Achtung! Bei Schweißarbeiten in kleinen Räumen müssen Sicherheitsabstände besonders beachtet werden. Beim Schweißen von Blei, auch in Form von Überzügen, verzinkten Teilen, Kadmium, «kadmiierte Schrauben», Beryllium (meist als Legierungsbestandteil, z.B. Beryllium-Kupfer) und andere Metalle entstehen giftige Dämpfe. Vor dem Schweißen, entfetten Sie die Werkstücke.

Die zum Schweißen benötigten Gasflaschen müssen in gut belüfteter, gesicherter Umgebung aufbewahrt werden. Lagern Sie sie ausschließlich

stehend und sichern Sie sie z.B. mithilfe eines entsprechenden Fahrwagens gegen Umkippen. Informationen zum richtigen Umgang mit Gasflaschen erhalten Sie von Ihrem Gaslieferanten.

Schweißarbeiten in unmittelbarer Nähe von Fetten und Farben sind grundsätzlich verboten!

## BRAND- UND EXPLOSIONSGEFAHR



Sorgen Sie für ausreichenden Schutz des Schweißbereiches. Der Sicherheitsabstand für Gasflaschen (brennbare Gase) und andere brennbare Materialien beträgt mindestens 11 Meter.

Brandschutzausrüstung muss im Schweißbereich vorhanden sein.

Beachten Sie, dass die beim Schweißen entstehende heiße Schlacke, Spritzer und Funken eine potentielle Quelle für Feuer oder Explosionen darstellen.

Halten Sie einen Sicherheitsabstand zu Personen, entflammaren Gegenständen und Druckbehältern ein.

Schweißen Sie keine Behälter mit brennbaren Materialien (auch keine Reste davon) -> Gefahr entflammbarer Gase. Falls sie geöffnet sind, müssen entflammbares oder explosive Material entfernt werden.

Arbeiten Sie bei Schleifarbeiten immer in entgegengesetzter Richtung zu diesem Gerät und entflammaren Materialien.

## UMGANG MIT GASFLASCHEN



Austretendes Gas kann in hoher Konzentration zum Erstickungstod führen. Sorgen Sie daher immer für eine gut belüftete Arbeits- und Lagerumgebung.

Achten Sie darauf, dass die Gasflaschen beim Transport gut verschlossen sind und das Schweißgerät ausgeschaltet ist. Lagern Sie die Gasflaschen ausschließlich in vertikaler Position und sichern Sie sie z.B. mithilfe eines entsprechenden Gasflaschenfahrwagens gegen Umkippen.

Verschließen Sie die Flaschen nach jedem Schweißvorgang. Schützen Sie sie vor direkter Sonneneinstrahlung, offenem Feuer und starken Temperaturschwankungen (z.B. sehr tiefen Temperaturen).

Positionieren Sie die Gasflaschen stets mit ausreichendem Abstand zu Schweiß- und Schleifarbeiten bzw. jeder Hitze-, Funken- und Flammenquelle.

Halten Sie mit den Gasflaschen Abstand zu Stromleitungen und Schweißarbeiten. Das Schweißen von Druckgasflaschen ist untersagt.

Bei Erstöffnung des Gasventils muss der Plastikverschluss / Garantiesiegel von der Flasche entfernt werden. Verwenden Sie ausschließlich Gas, das für die Schweißarbeit mit den von Ihnen ausgewählten Materialien geeignet ist.

## ELEKTRISCHE SICHERHEIT



Das Schweißgerät darf nur an einer geerdeten Netzversorgung betrieben werden. Verwenden Sie nur die empfohlenen Sicherungen. Das Berühren stromführender Teile kann tödliche elektrische Schläge, schwere Verbrennungen bis zum Tod verursachen.

Berühren Sie daher UNTER KEINEN UMSTÄNDEN Teile des Geräteinneren oder das geöffnete Gehäuse wenn das Gerät mit dem Stromnetz verbunden ist.

Trennen Siedas Gerät IMMER vom Stromnetz und warten Sie zwei weitere Minuten BEVOR Sie das Gerät öffnen, damit sich die Spannung der Kondensatoren entladen kann.

Berühren Sie niemals gleichzeitig Brenner und Masseklemme!

Ausschließlich qualifiziertem und geschultem Fachpersonal ist es vorbehalten beschädigte Kabel und Brenner auszutauschen. Achten Sie beim Austausch stets darauf das entsprechende Äquivalent zu verwenden. Tragen Sie zur Isolierung beim Schweißen immer trockene Kleidung in gutem Zustand. Achten Sie unabhängig der Umgebungsbedingungen stets auf isolierendes Schuhwerk.

## CEM-KLASSE DES GERÄTES



Der Norm IEC 60974-10 entsprechend, wird dieses Gerät als Klasse A Gerät eingestuft und ist somit für den industriellen und/oder professionellen Gebrauch geeignet. Es ist nicht für den Einsatz in Wohngebieten bestimmt, in denen die lokale Energieversorgung über das öffentliche Niederspannungsnetz geregelt wird. In diesem Umfeld ist es auf Grund von Hochfrequenz-Störungen und Strahlungen schwierig die elektromagnetische Verträglichkeit zu gewährleisten.



Dieses Gerät ist mit der Norm EN 61000-3-12 konform.

Niederspannungsversorgungsnetzes an der Übergabestelle unter  $Z_{max} = 0,250 \text{ Ohm}$  liegt, ist dieses Gerät konform der Norm CEI 61000-3-11 und kann an einem öffentlichen Niederspannungsversorgungsnetz angeschlossen werden. Es in der Verantwortung des Betreibers oder des Anwenders des Gerätes, gegebenenfalls nach Konsultation mit dem Betreiber des Versorgungsnetzes sicherzustellen, dass das Gerät angeschlossen werden kann



## ELEKTROMAGNETISCHE FELDER UND STÖRUNGEN



Der durch einen Leiter fließende elektrische Strom erzeugt lokale elektrische und magnetische Felder (EMV). Beim Betrieb von Lichtbogenschweißanlagen kann es zu elektromagnetischen Störungen kommen.

Alle Schweißer sollten das folgende Verfahren folgen um die Exposition zu elektromagnetischen Feldern aus der Schaltung zum Lichtbogenschweißen zu minimieren :

- Elektrodenhalter und Massekabel bündeln, wenn möglich machen Sie sie mit Klebeband fest;
- Achten Sie darauf, dass ihren Oberkörper und Kopf sich so weit wie möglich von der Schweißarbeit befinden ;
- Achten Sie darauf, dass sich die Kabel, den Brenner oder die Masseklemme nicht um Ihren Körper wickeln;
- Stehen Sie niemals zwischen Masse- und Brennerkabel. Die Kabel sollten stets auf einer Seite liegen;

- Verbinden Sie die Massezange mit dem Werkstück möglichst nahe der Schweißzone;
- Arbeiten Sie nicht unmittelbar neben der Schweißstromquelle;
- Während des Transportes der Stromquelle oder des Drahtvorschubkoffer nicht schweißen.



Personen, die Herzschrittmacher oder Hörgeräte tragen, sollten sich vor Arbeiten in der Nähe der Maschine, von einem Arzt beraten lassen.

Durch den Betrieb dieses Gerätes können medizinische, informationstechnische und andere Geräte in Ihrer Funktionsweise beeinträchtigt werden.

## HINWEIS ZUR PRÜFUNG DES SCHWEISSPLATZES UND DER SCHWEISSANLAGE

### Allgemein

Der Anwender ist für den korrekten Einsatz des Schweißgerätes und des Materials gemäß den Herstellerangaben verantwortlich. Treten elektromagnetischer Störungen auf, liegt es in der Verantwortung des Anwenders mit Hilfe des Herstellers eine Lösung zu finden. Die korrekte Erdung des Schweißplatzes inklusive aller Geräte hilft in vielen Fällen. In einigen Fällen kann eine elektromagnetische Abschirmung des Schweißstroms erforderlich sein. Eine Reduzierung der elektromagnetischen Störungen auf ein niedriges Niveau ist auf jeden Fall erforderlich.

### Prüfung des Schweißplatzes

Der Anwender muss potenzielle elektromagnetische Probleme der Umgebung prüfen vor dem Installieren der Lichtbogenschweißeinrichtungen. Zur Bewertung potentieller elektromagnetischer Probleme in der Umgebung sollte der Anwender folgendes berücksichtigen:

- Netz-, Steuer-, Signal-, und Telekommunikationsleitungen;
  - Radio- und Fernsehgeräte;
  - Computer und andere Steuereinrichtungen;
  - sicherheitskritische Einrichtungen wie Industrieanlagen;
  - die Gesundheit benachbarter Personen, insbesondere wenn diese Herzschrittmacher oder Hörgeräte tragen;
  - Kalibrier- und Messeinrichtungen;
  - die Störfestigkeit anderer Einrichtungen in der Umgebung.
- Der Anwender muss die Verfügbarkeit anderer Alternativen prüfen. Weitere Schutzmaßnahmen können erforderlich sein;
- h) durch die Tageszeit, zu der die Schweißarbeiten ausgeführt werden müssen.

Die Größe der zu beachtenden Umgebung ist von den örtlichen Strukturen und anderen dort stattfindenden Aktivitäten abhängig. Die Umgebung kann sich über die Grenzen des Schweißplatzes hinaus erstrecken.

### Prüfung des Schweißgerätes

Neben der Überprüfung des Schweißplatzes kann eine Überprüfung des Schweißgerätes weitere Probleme lösen. Die Prüfung sollte gemäß Art. 10 der IEC/CISPR 11 durchgeführt werden. In-situ Messungen können auch die Wirksamkeit der Maßnahmen bestätigen.

## HINWEIS ÜBER DIE METHODEN ZUR REDUZIERUNG ELEKTROMAGNETISCHER FELDER

**a. Öffentliche Stromversorgung:** Das Lichtbogenschweißgerät sollte gemäß der Hinweise des Herstellers an die öffentliche Versorgung angeschlossen werden. Falls Interferenzen auftreten, können weitere Maßnahmen erforderlich sein (z.B. Netzfilter). Eine Abschirmung der Versorgungskabel durch ein Metallrohr kann erforderlich sein. Kabeltrommeln sollten vollständig abgerollt werden. Abschirmung anderer Einrichtungen in der Umgebung oder der gesamten Schweißeinrichtung können erforderlich sein.

**b. Wartung des Gerätes und des Zubehörs:** Das Lichtbogenschweißgerät muss gemäß der Hinweise des Herstellers an die öffentliche Versorgung angeschlossen werden. Alle Klappen und Deckel am Gerät müssen im Betrieb geschlossen sein. Das Schweißgerät und das Zubehör dürfen nur den Anweisungen des Geräteherstellers gemäß verändert werden. Für die Einstellung und Wartung der Lichtbogenzünd- und Stabilisierungseinrichtungen sind die Anweisungen des Geräteherstellers besonders zu beachten.

**c. Schweißkabel:** Schweißkabel sollten so kurz wie möglich sein und gebündelt am Boden verlaufen.

**d. Potentialausgleich:** Alle metallischen Teile des Schweißplatzes müssen in den Potentialausgleich einbezogen werden. Bei gleichzeitiger Berührung der Brennerspitze und metallischer Teile besteht die Gefahr eines elektrischen Schlags. Berühren Sie beim Schweißen keine nicht geerdeten Metallteile.

**e. Erdung des Werkstücks:** Die Erdung des Werkstücks kann in bestimmten Fällen die Störung reduzieren. Erden Sie keine Werkstücke, wenn dadurch ein Verletzungsrisiko für den Benutzer oder die Gefahr der Beschädigung anderer elektrischer Geräte entsteht. Die Erdung kann direkt oder über einen Kondensator erfolgen. Wählen Sie den Kondensator gemäß der nationalen Normen.

**f. Schutz und Trennung:** Der Schutz und die selektive Abschirmung andere Leitungen und Geräte in der Umgebung können Interferenzprobleme reduzieren. Die Abschirmung der gesamten Schweißzone kann bei speziellen Anwendungen nötig sein.

## TRANSPORT DER MASCHINE



Unterschätzen Sie nicht das Eigengewicht des Gerätes! Da das Gerät über keine weitere Transporteinrichtung verfügt, liegt es Ihrer eigenen Verantwortung dafür Sorge zu tragen, dass Transport und Bewegung des Gerätes sicher verlaufen (Achten Sie darauf das Gerät nicht zu kippen). Ziehen Sie niemals an Brenner oder Kabeln, um das Gerät zu bewegen. Das Gerät darf ausschließlich in vertikaler Position transportiert werden.

Das Gerät darf nicht über Personen oder Objekte hinweg gehoben werden. Halten Sie sich unbedingt an die unterschiedlichen Transportrichtlinien für Schweißgeräte und Gasflaschen. Diese haben verschiedene Beförderungsnormen.

## AUFSTELLUNG

- Stellen Sie das Gerät ausschließlich auf festen und sicheren Untergrund, mit einem Neigungswinkel nicht größer als 10°.
- Achten Sie auf eine gute Belüftung und ausreichend Schutz bzw. Ausstattung der Räumlichkeiten. Der Netzstecker muss zu jeder Zeit frei zugänglich sein.
- Verwenden Sie das Gerät nicht in einer elektromagnetisch sensiblen Umgebung.
- Schützen Sie das Gerät vor Regen und direkter Sonneneinstrahlung.
- Das Gerät ist IP23-Schutzart konform, d. h.:

- das Gerät ist vor dem Eindringen mittelgroßer Fremdkörpern mit einem Durchmesser >12,5 mm geschützt.
  - gegen Sprühwasser (beliebige Richtungen bis 60° Abweichung von der Senkrechten) geschützt.
- Dieses Gerät kann IP23 gemäß im Freien benützt werden.
- Die Versorgungs-, Verlängerungs- und Schweißkabel müssen komplett abgerollt werden um ein Überhitzen zu verhindern.



Der Hersteller GYS haftet nicht für Verletzungen oder Schäden, die durch unsachgemäße Handhabung dieses Gerätes entstanden sind.

**WARTUNG / HINWEISE**



- Alle Wartungsarbeiten müssen von qualifiziertem und geschultem Fachpersonal durchgeführt werden. Eine jährliche Wartung wird empfohlen.
- Trennen Sie das Gerät von der Stromversorgung und warten Sie bis der Lüfter nicht mehr läuft. Erst dann dürfen Sie das Gerät warten. Die Spannungen und Ströme im Gerät sind hoch und gefährlich.

- Nehmen Sie regelmäßig (mindestens 2 bis 3 Mal im Jahr) das Gehäuse ab und reinigen Sie das Innere des Gerätes mit Pressluft. Lassen Sie das Gerät regelmäßig von einem qualifizierte Techniker auf die elektrische Betriebssicherheit prüfen.
- Prüfen Sie regelmäßig den Zustand der Netzleitung. Bei Beschädigung muss sie durch den Hersteller, seinen Reparaturservice oder eine qualifizierte Person ausgetauscht werden.
- Lüftungsschlitze nicht bedecken.
- Diese Stromquelle darf nicht zum Auftauen von gefrorenen Wasserleitungen, zur Batterieladung und zum Starten von Motoren benutzt werden.

**INSTALLATION - PRODUKTFUNKTION**

Das Gerät darf nur von qualifizierten und befugten Personen montiert und in Betrieb genommen werden. Der Aufbau darf nur im ausgeschalteten, nicht angeschlossenen Zustand vorgenommen werden. Es wird empfohlen, die mit dem Gerät gelieferten Schweißkabel zu verwenden, um die optimalen Einstellungen für das Produkt zu erhalten.

**BESCHREIBUNG (ABB.1)**

Der GYSARC 220 FV CEL ist ein einphasig Inverter-Schweißgerät, das je nach Ausrüstung die Anwendung von folgenden Schweißverfahren ermöglicht:

- Elektroden-Hand-Schweißen (MMA / E-HAND)
- Wolfram-Elektroden.Schweißen unter inertem Gas (WIG)

Für das WIG-Verfahren ist ein Gasschutz (Argon) erforderlich.

Im Bereich MMA ist dieses Gerät zum Verschweißen aller gängigen Rutil-, Edelstahl-, Guss-, Zellulose- und basischen Elektroden geeignet.

- |                   |                        |
|-------------------|------------------------|
| 1- Bedienfeld     | 4- Schalter Start/Stop |
| 2- Pluspolbuchse  | 5- Netzleitung         |
| 3- Minuspolbuchse |                        |

**VERSORGUNG - INBETRIEBNAHME**

- Dieses Gerät wird mit einem 16 A CEE/7/7 Stecker geliefert [Anschluss: 230V (50-60 Hz) + Schutzleiter]. Das 200E FV CEL verfügt über die «Flexible Voltage» Technologie, die den Anschluss der Geräte an jedes Stromnetz von 110V bis 240V (50-60Hz) ermöglicht. Der aufgenommene Strom (I<sub>1eff</sub>) ist am Gerät aufgedruckt. Für hohe Beanspruchungen bei 230V<sub>eff</sub> muss der Originalstecker durch einen 32A-Stecker mit 32A-Leitungsschutzschalter ausgetauscht werden. Achten Sie während des Schweißens auf einen sicheren Stand des Gerätes und einen frei zugänglichen Netzanschluss.
- Eingeschaltet wird das Gerät mit Drehung des Hauptschalters, auf Position I, mit Drehung auf Position 0 wird das Gerät ausgeschaltet. Achtung! Ziehen Sie niemals den Netzstecker, wenn das Gerät eingeschaltet ist.
- Steigt die Netzspannung über 265V bei einphasigen Geräten, schaltet sich das Gerät selbständig aus Überhitzungsschutz (--- angezeigt). Wieder unter den maximalen Spannungswert, geht das Gerät automatisch in Betriebsbereitschaft.

**GENERATORBETRIEB**

Das Gerät kann an einem Stromaggregat betrieben werden, wenn:

- der Generator die 400V mit der nötigen Leistung abgeben kann.
  - Die Frequenz muss zwischen 50 und 60Hz liegen.
- Überprüfen Sie diese Angaben vor dem Betrieb. Höhere Spannungsspitzen können das Gerät beschädigen.

**EINSATZ VON VERLÄNGERUNGSLEITUNGEN**

Eingesetzte Verlängerungsleitungen müssen für die auftretenden Spannungen und Ströme geeignet sein  
Verlängerungskabel müssen Normenkonform sein.

	Versorgungsspannung	Leitungsquerschnitt (<45m)
GYSARC 220 FV CEL	230 V - 1~	2.5 mm <sup>2</sup>
	110 V - 1~	2.5 mm <sup>2</sup>

**SCHWEISSEN MIT UMHÜLLTER ELEKTRODE (MMA-/E-HANDSCHWEISSEN)**

**ANSCHLUSS UND HINWEISE**

- Schließen Sie die Kabel für Elektrodenhalter und Masseklemme an die entsprechenden Anschlussbuchsen an.
- Beachten Sie die Schweißpolaritäten und angegebenen Stärken auf den Elektrodenpackungen
- Entfernen Sie die Elektrode aus dem Elektrodenhalter, wenn das Schweißgerät nicht benutzt wird.
- Die Geräte sind mit drei speziellen Funktionen zur Verbesserung der Schweißigenschaften ausgerüstet:
  - Hot Start: erhöht den Schweißstrom beim Zünden der Elektrode.
  - Arc Force : Erhöht kurzzeitig den Schweißstrom. Ein mögliches Festbrennen (Sticking) der Elektrode am Werkstück während des Eintauchens in

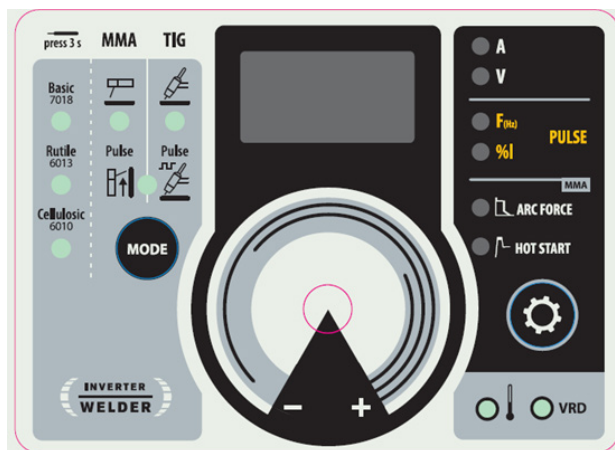

Schweißbad wird verhindert.

- Anti Sticking: schaltet den Schweißstrom ab. Ein mögliches Ausglühen der Elektrode während des oben genannten, möglichen Festbrennens wird vermieden.





**MODUS-AUSWAHL**



**E-HAND-SCHWEISSEN**

Drücken Sie wiederholt die Taste  bis die LED unter dem Symbol  aufleuchtet.



**E-HAND PULS-SCHWEISSEN**

Drücken Sie wiederholt die Taste  bis die LEDs unter dem Symbol  und rechts des Symbols  aufleuchten. Der E-Hand (MMA) Up-Modus fügt einen Stromimpuls hinzu, um das Schweißen von Steignähten zu erleichtern.

**3. Einstellung des Hotstart-Levels**

Drücken Sie die Taste , bis die LED links des Symbols  leuchtet. Stellen Sie die Hotstart-Funktion mit dem Drehregler ein (in Prozent des aktuellen Stromsollwerts). Der Hotstart-Level wird in der Digitalanzeige angezeigt.

**4. Einstellung des Arcforce-Niveaus**

Drücken Sie die Taste , bis die LED links des Symbols  leuchtet. Stellen Sie die Arcforce-Niveau mit dem Drehregler von -10 bis +10 ein. Je niedriger das Arcforce-Niveau, desto weicher der Lichtbogen, desto höher das Arcforce-Niveau und desto höher der Überstrom beim Schweißen. Die Standardeinstellung ist 0.

PARAMETRIERUNGEN PRIN MMA-Modus vertikal nach oben , zwei zusätzliche Einstellungen sind verfügbar:

**F<sub>Hz</sub>** : Frequenz, bestimmt die Anzahl der Impulse pro Sekunde (Hz).

**% I** : Prozentsatz, bestimmt den Hintergrund-/Kaltstrom, ausgedrückt in Prozent des Schweißstroms.

**HAUPTPARAMETER**

**1. Auswahl des Elektrodentyps**

Den Elektrodentyp wählen Sie durch langes Drücken (>3s) der Taste  bis die LED unter dem gewünschten Elektrodentyp leuchtet.

**2. Einstellung der Schweißleistung**

Stellen Sie den Schweißstrom mit dem Hauptdrehregler je nach Elektroden Durchmesser und Verbindungsart ein. Der Stromsollwert wird in der Digitalanzeige angezeigt.

**SCHWEISSPARAMETER**

**EINSTELLUNG DES SCHWEISSSTROMS**

Die folgende Einstellungen entsprechen dem anwendbaren Strombereich je nach Elektrodentyp und -durchmesser. Diese Bereiche sind abhängig von der Anwendung und der Schweißposition.

Elektroden Durchmesser (mm)	Rutil E6013 (A)	Basisch E7018 (A)	Zellulose E6010(A)
1.6	30-60	30-55	-
2.0	50-70	50-80	-
2.5	60-100	80-110	60-75
3.15	80-150	90-140	85-90
4.0	100-200	125-210	120-160
5	150-290	200-260	110-170
6.3	200-385	220-340	-

**SCHWEISSEN MIT UMHÜLLTER ELEKTRODE (MMA-/E-HANDSCHWEISSEN)**

- Das Polaritätswechselkabel nicht anschliessen und Elektrodenhalter und Massekabel anschließen. Beachten Sie die auf den Elektrodenpackungen angegebene Schweißpolarität.
- Die beim Schweißen nötigen Sicherheitsregeln respektieren.
- Das Gerät verfügt über eine Inverter-spezifische Funktion: Das Anti-Sticking trägt dazu bei, das Festkleben der Elektroden im Schweißbad zu verringern. Nach Auslösen des Anti-Stickings ca. 3 Sekunden warten, bevor weiter geschweißt werden kann.

**SCHWEISSEN MIT WOLFRAM-ELEKTRODEN (WIG)**

**ANSCHLUSS UND HINWEISE**

Zum WIG-Schweißen benötigt man einen Brenner mit Drehventil sowie eine Schutzgasflasche mit Druckminderer. Verbinden Sie das Massekabel mit der positiven Schweißstrombuchse (+) und den Brenner mit der negativen Schweißstrombuchse des Gerätes (-). Schließen Sie Brenner und Gasschlauch an. Kontrollieren Sie vor dem Schweißen den Brenner auf Vollständigkeit und Zustand der Verschleißteile (Keramikgasdüse, Spannhülsegehäuse, Spannhülse, Brennerkappe und Wolfram-Elektrode).



**MODUS-AUSWAHL**

**WIG**  
Drücken Sie wiederholt die Taste **MODE**, bis die LED unter dem Symbol aufleuchtet.

**WIG-PULS**  
Drücken Sie wiederholt die Taste **MODE**, bis die LEDs unter dem Symbol und links des Symbols aufleuchten..

Der WIG-Puls-Modus fügt einen Stromimpuls hinzu, um das Schweißen von dünnen Blechen zu erleichtern und gleichzeitig den Temperaturanstieg zu begrenzen.

**HAUPTPARAMETER**

Im gepulsten TIG-Modus sind zwei zusätzliche Parameter zugänglich :

**F<sub>Hz</sub>** : Frequenz, bestimmt die Anzahl der Impulse pro Sekunde (Hz). Einstellbar von 0,5 Hz bis 900 Hz.

**% I** : Prozent, bestimmt das niedrige Stromniveau, ausgedrückt als Prozentsatz des Schweißstroms. Einstellbar von 20% bis 100%.

**SCHWEISSPARAMETER**

1. Einstellung des Schweißstroms:  
Stellen Sie den Schweißstrom mit dem Hauptdrehregler je nach Blechstärke und Verbindungstyp ein. Der Stromsollwert wird in der Digitalanzeige angezeigt.

**ZÜNDUNG :**

Die Zündung erfolgt über Berühren «LIFT» : Mit der Elektrode das Werkstück berühren, dann den Brenner langsam anheben, der Lichtbogen bildet sich.

**UNTERBRECHUNG DES SCHWEIßVORGANGS / AUSLÖSEN DES «Downslopes» :**

Zum Beenden des Schweißvorgangs den Brenner langsam hoch ziehen. Die Stromstärke nimmt allmählich ab (Downslope).

**EINSTELLHILFE UND VERSCHLEISSTEILE-AUSWAHL**

		Strom (A)	Elektrode (mm)	Düse (mm)	Gasdurchfluss (Argon L/min)
<b>DC</b>	0.3 - 3 mm	5 - 75	1	6.5	6 - 7
	2.4 - 6 mm	60 - 150	1.6	8	6 - 7
	4 - 8 mm	100 - 200	2	9.5	7 - 8
	6.8 - 8.8 mm	170 - 220	2.4	11	8 - 9

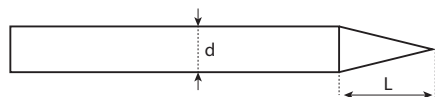
**SCHLEIFEN DER WOLFRAM-ELEKTRODE**

$L = 3 \times d$  bei niedrigem Schweißstrom.  
 $L = d$  bei hohem Schweißstrom.

**VRD-SCHUTZ (VOLTAGE REDUCTION DEVICE)**
**OFF ON**

In der Standardeinstellung (Werkseinstellung) ist der VRD deaktiviert, der Schalter befindet sich in der Position OFF. Zum Aktivieren des VRD, um die Generator-Leerlaufspannung (<20V) zu senken, schalten Sie den Schalter auf der Steuerplatine (Seite 54) auf ON.

Die LED 9 der HMI (BILD 2 - Seite 52) leuchtet auf.

**Siehe S.54 zum Aktivieren des VRD-Schutz (Seite 54) :**



STROMSCHLÄGE KÖNNEN TÖDLICH SEIN

- Trennen Sie das Gerät vom Versorgungsnetz.
- Entfernen Sie die neun Schrauben auf der Seite des Gerätes.
- Der rote Schalter befindet sich mittig auf der Steuerplatine.

**THERMOSCHUTZ UND HINWEISE**

Dieses Gerät verfügt über ein Lüftungssystem, das von der Gerätetemperatur gesteuert wird. Wenn der Thermoschutz ausgelöst ist, liefert es kein Strom mehr. Die orange LED (Abb. 2 - 10) leuchtet, solange die Temperatur des Gerät die normale Betriebstemperatur überschreitet.

- Lüftungsschlitze nicht bedecken.
- Lassen Sie das Gerät nach dem Schweißvorgang und während der Thermoschutz aktiviert ist, eingeschaltet, so dass die Abkühlung erfolgen kann.
- Die beim Schweißen nötigen Sicherheitsregeln respektieren.
- Sicher stellen, dass die Belüftung ausreichend ist.
- Nicht auf feuchte Oberflächen arbeiten.

**FEHLER, URSACHEN, LÖSUNGEN**

Diese Anlage besitzt ein Fehlermeldesystem. Im Fehlerfall werden konkrete Fehlermeldungen angezeigt.

Fehlermeldung	Bedeutung	URSACHEN	LÖSUNGEN
	Thermoschutz	Überschreitung der Einschaltdauer Umgebungstemperatur höher als 40°C verstopfte Lufteinlässe	"Warten bis Kontrollleuchte erlischt, erst dann weiter schweißen. Einschaltdauer beachten und für gute Belüftung sorgen."
	Überspannungswarnung	Netzspannung oberhalb des Maximalwertes.	Sensor-Verkabelung von einer qualifizierten Person überprüfen lassen.
«UE1»	Unterspannungswarnung	Netzspannung unterhalb des Minimalwertes.	Elektrische Anlage von einer qualifizierten Person überprüfen lassen. Die Spannung muss zwischen 95Veff und 265Veff betragen.
«HE3»	Keine Information zur Temperatur	Die Temperatursensoren sind abgeschaltet.	Sensor-Verkabelung von einer qualifizierten Person überprüfen lassen.

HINweis: Alle Änderungen, die die Abnahme des Gerätgehäuse oder die Kontrolle der Elektroanlage benötigen, müssen von qualifizierten Fachpersonal durchgeführt werden.

**HERSTELLERGARANTIE**

Die Garantieleistung des Herstellers erfolgt ausschließlich bei Fabrikations- oder Materialfehlern, die binnen 24 Monate nach Kauf angezeigt werden (nachweis Kaufbeleg). Nach Anerkenntnis des Garantieanspruchs durch den Hersteller bzw. seines Beauftragten erfolgen eine für den Käufer kostenlose Reparatur und ein kostenloser Ersatz von Ersatzteilen. Die Garantiezeitraum bleibt aufgrund erfolgter Garantieleistungen unverändert.

Ausschluss:

Die Garantieleistung erfolgt nicht bei Defekten, die durch unsachgemäßen Gebrauch, Sturz oder harte Stöße sowie durch nicht autorisierte Reparaturen oder durch Transportschäden, die infolge des Einsendens zur Reparatur, hervorgerufen worden sind. Keine Garantie wird für Verschleißteile (z. B. Kabel, Klemmen, Vorsatzscheiben usw.) sowie bei Gebrauchsspuren übernommen.

Das betreffende Gerät bitte immer mit Kaufbeleg und kurzer Fehlerbeschreibung ausschließlich über den Fachhandel einschicken. Die Reparatur erfolgt erst nach Erhalt einer schriftlichen Akzeptanz (unterschrift) des zuvor Kostenvoranschlags durch den Besteller. Im Fall einer Garantieleistung trägt der Hersteller ausschließlich die Kosten für den Rückversand an den Fachhändler.

## ADVERTENCIAS - NORMAS DE SEGURIDAD

### CONSIGNA GENERAL



Estas instrucciones se deben leer y comprender antes de toda operación.  
Toda modificación o mantenimiento no indicado en el manual no se debe llevar a cabo.

Todo daño físico o material debido a un uso no conforme con las instrucciones de este manual no podrá atribuírse al fabricante. En caso de problema o de incertidumbre, consulte con una persona cualificada para manejar correctamente el aparato.

### ENTORNO

Este material se debe utilizar solamente para realizar operaciones de soldadura dentro de los límites indicados en el aparato y el manual. Se deben respetar las instrucciones relativas a la seguridad. En caso de uso inadecuado o peligroso, el fabricante no podrá considerarse responsable.

La instalación se debe hacer en un local sin polvo, ni ácido, ni gas inflamable u otras sustancias corrosivas. Igualmente para su almacenado. Hay que asegurarse de que haya una buena circulación de aire cuando se esté utilizando.

Zona de temperatura :

Uso entre -10 y +40°C (+14 y +104°F).

Almacenado entre -20 y +55°C (-4 y 131°F).

Humedad del aire :

Inferior o igual a 50% a 40°C (104°F).

Inferior o igual a 90% a 20°C (68°F).

Altitud:

Hasta 1000m por encima del nivel del mar (3280 pies).

### PROTECCIÓN INDIVIDUAL Y DE LOS OTROS

La soldadura al arco puede ser peligrosa y causar lesiones graves e incluso mortales.

La soldadura expone a los individuos a una fuente peligrosa de calor, de radiación lumínica del arco, de campos electromagnéticos (atención a los que lleven marcapasos), de riesgo de electrocución, de ruido y de emisiones gaseosas.

Para protegerse correctamente y proteger a los demás, siga las instrucciones de seguridad siguientes:



Para protegerse de quemaduras y de radiaciones, lleve ropas sin solapas, aislantes, secos, ignífugos y en buen estado que cubran todo el cuerpo.



Utilice guantes que aseguren el aislamiento eléctrico y térmico.



Utilice una protección de soldadura y/o una capucha de soldadura de un nivel de protección suficiente (variable según aplicaciones). Protéjase los ojos durante operaciones de limpieza. Las lentes de contacto están particularmente prohibidas. A veces es necesario delimitar las zonas mediante cortinas ignífugas para proteger la zona de soldadura de los rayos del arco, proyecciones y de residuos incandescentes.

Informe a las personas en la zona de soldadura de que no miren los rayos del arco ni las piezas en fusión y que lleven ropas adecuadas para protegerse.



Utilice un casco contra el ruido si el proceso de soldadura alcanza un nivel de ruido superior al límite autorizado (así como cualquier otra persona que estuviera en la zona de soldadura).

Las manos, el cabello y la ropa deben estar a distancia de las partes móviles (ventilador). No quite nunca el cárter del grupo de refrigeración del aparato estando bajo tensión, el fabricante no podrá ser considerado responsable en caso de accidente.



Las piezas soldadas están caliente y pueden provocar quemaduras durante su manipulación. Cuando se hace un mantenimiento de la antorcha o portaelectrodos, se debe asegurar que esta esté lo suficientemente fría y espere al menos 10 minutos antes de toda intervención. El grupo de refrigeración se debe encender cuando se utilice una antorcha refrigerada por líquido para que el líquido no pueda causar quemaduras. Es importante asegurar la zona de trabajo antes de dejarla para proteger las personas y los bienes materiales.

### HUMOS DE SOLDADURA Y GAS



El humo, el gas y el polvo que se emite durante la soldadura son peligrosos para la salud. Hay que prever una ventilación suficiente y en ocasiones puede ser necesario un aporte de aire. Una máscara de aire puede ser una solución en caso de aireación insuficiente. Compruebe que la aspiración es eficaz controlándola conforme a las normas de seguridad.

Atención, la soldadura en zonas reducidas requiere una vigilancia a distancia de seguridad. La soldadura de algunos materiales que contengan plomo, cadmio, zinc, mercurio o berilio pueden ser particularmente nocivos.

Desengrase las piezas antes de soldarlas.

Las botellas se deben colocar en locales abiertos o bien aireados. Se deben colocar en posición vertical y sujetadas con un soporte o sobre un carro. La soldadura no se debe efectuar cerca de grasa o de pintura.



## RIESGOS DE FUEGO Y DE EXPLOSIÓN



Proteja completamente la zona de soldadura, los materiales inflamables deben alejarse al menos 11 metros. Cerca de la zona de operaciones de soldadura debe haber un anti-incendios.

Atención a las proyecciones de materiales calientes o chispas incluso a través de las fisuras. Pueden generar un incendio o una explosión.

Aleje las personas, objetos inflamables y contenedores a presión a una distancia de seguridad suficiente.

La soldadura en contenedores o tubos cerrados está prohibida y en caso de que estén abiertos se les debe vaciar de cualquier material inflamable o explosivo (aceite, carburante, residuos de gas...).

Las operaciones de pulido no se deben dirigir hacia la fuente de energía de soldadura o hacia materiales inflamables.

## BOTELLAS DE GAS



El gas que sale de la botella puede ser una fuente de sofocamiento en caso de concentración en el espacio de soldadura (comprobar bien).

El transporte de este se debe hacer con toda seguridad: botellas cerradas y el aparato apagado. Se deben colocar verticalmente y sujetadas con un soporte para limitar el riesgo de caída.

Cierre la botella entre dos usos. Atención a las variaciones de temperatura y a las exposiciones al sol.

La botella no debe entrar en contacto con una llama, un arco eléctrico, una antorcha, una pinza de masa o cualquier otra fuente de calor o de incandescencia.

Manténgalas alejadas de los circuitos eléctricos y del circuito de soldadura y no efectúe nunca una soldadura sobre una botella a presión.

Cuidado al abrir la válvula de una botella, hay que alejar la cabeza de la válvula y asegurarse de que el gas utilizado es el apropiado para el proceso de soldadura.

## SEGURIDAD ELÉCTRICA



La red eléctrica utilizada de tener imperativamente una conexión a tierra. Utilice el tamaño de fusible recomendado sobre la tabla de indicaciones.

Una descarga eléctrica puede ser una fuente de accidente grave directo o indirecto, incluso mortal.

No toque nunca las partes bajo tensión tanto en el interior como en el exterior del generador de corriente cuando este está encendido (antorchas, pinzas, cables, electrodos) ya que están conectadas al circuito de soldadura.

Antes de abrir el aparato, es necesario desconectarlo de la red eléctrica y esperar dos minutos, para que el conjunto de los condensadores se descarguen.

No toque al mismo tiempo la antorcha o el portaelectrodos y la pinza de masa.

Cambie los cables, electrodos o brazos si estos están dañados, acudiendo a una persona cualificada. Dimensione la sección de los cables de forma adecuada a la aplicación. Utilizar siempre ropas secas y en buen estado para aislarse del circuito de soldadura. Lleve zapatos aislantes, sin importar el lugar donde trabaje.

## CLASIFICACIÓN CEM DEL MATERIAL



Este aparato de Clase A no está previsto para ser utilizado en un lugar residencial donde la corriente eléctrica está suministrada por la red eléctrica pública de baja tensión. En estos lugares puede encontrar dificultades a nivel de potencia para asegurar una compatibilidad electromagnética, debido a las interferencias propagadas por conducción y por radiación con frecuencia radioeléctrica.



Este material es conforme a la norma CEI 61000-3-12.

Bajo condición que la impedancia de la red pública de alimentación baja tensión al punto de acoplamiento sea inferior a  $Z_{max} = 0,250 \text{ Ohms}$ , este material está conforme a la CEI 61000-3-11 y puede ser conectado a las redes públicas de alimentación baja tensión. Es de la responsabilidad del instalador o del usuario del material de asegurarse, consultando el operador de la red de distribución si fuese necesario, que la impedancia de la red está conforme con las restricciones de impedancia.



## EMISIONES ELECTROMAGNÉTICAS

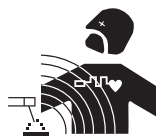

La corriente eléctrica causa campos electromagnéticos (EMF) localizados al pasar por cualquier conductor. La corriente de soldadura produce un campo electromagnético alrededor del circuito de soldadura y del material de soldadura.

Todos los soldadores deben utilizar los procedimientos siguientes para minimizar la exposición a los campos electromagnéticos que provienen del circuito de soldadura:

- Coloque los cables de soldadura juntos - fjelos con una brida si es posible;
- Coloque su torso y su cabeza lo más lejos posible del circuito de soldadura;
- No enrolle nunca los cables de soldadura alrededor de su cuerpo;
- No coloque su cuerpo entre los cables de soldadura. Mantenga los dos cables de soldadura sobre el mismo lado de su cuerpo;
- conecte el cable a la pieza lo más cerca posible de zona a soldar;
- no trabaje junto al generador, no se siente sobre este, ni se coloque muy cerca de este.
- no suelde cuando transporte el generador de soldadura o la devanadera.



Las personas con marcapasos deben consultar un médico antes de utilizar este aparato. La exposición a los campos electromagnéticos durante la soldadura puede tener otros efectos sobre la salud que se desconocen hasta ahora.

## RECOMENDACIONES PARA EVALUAR LA ZONA Y LA INSTALACIÓN DE SOLDADURA

### Generalidades

El usuario se responsabiliza de instalar y usar el aparato siguiendo las instrucciones del fabricante. Si se detectan alteraciones electromagnéticas, el usuario debe resolver la situación siguiendo las recomendaciones del manual de usuario o consultando el servicio técnico del fabricante. En algunos casos, esta acción correctiva puede ser tan simple como una conexión a tierra del circuito de soldadura. En otros casos, puede ser necesario construir una pantalla electromagnética alrededor de la fuente de corriente de soldadura y de la pieza entera con filtros de entrada. En cualquier caso, las perturbaciones electromagnéticas deben reducirse hasta que no sean nocivas.

### Evaluación de la zona de soldadura

Antes de instalar el aparato de soldadura al arco, el usuario deberá evaluar los problemas electromagnéticos potenciales que podría haber en la zona donde se va a instalar. Lo que se debe tener en cuenta:

- la presencia, encima, abajo y en los laterales del material de soldadura al arco de otros cables de red eléctrica, control, de señalización y de teléfono;
- receptores y transmisores de radio y televisión;
- ordenadores y otros materiales de control;
- material crítico, por ejemplo, protección de material industrial;
- la salud de personas cercanas, por ejemplo, que lleven estimuladores cardíacos o aparatos de audición;
- material utilizado para el calibrado o la medición;
- la inmunidad de los otros materiales presentes en el entorno.

El usuario deberá asegurarse de que los aparatos del local sean compatibles entre ellos. Ello puede requerir medidas de protección complementarias;

h) la hora del día en el que la soldadura u otras actividades se ejecutan.

La dimensión de la zona conjunta a tomar en cuenta depende de la estructura del edificio y de las otras actividades que se lleven a cabo en el lugar. La zona se puede extender más allá de los límites de las instalaciones.

### Evaluación de la instalación de soldadura

Además de la evaluación de la zona, la evaluación de las instalaciones de soldadura al arco puede servir para determinar y resolver los problemas de alteraciones. Conviene que la evaluación de las emisiones incluya las medidas hechas en el lugar como especificado en el Artículo 10 de la CISPR 11. Las medidas hechas en el lugar pueden permitir al mismo tiempo confirmar la eficacia de las medidas de mitigación.

## RECOMENDACIONES SOBRE LOS MÉTODOS DE REDUCCIÓN DE EMISIONES ELECTROMAGNÉTICAS

**a. Red eléctrica pública:** conviene conectar el equipo de soldadura a la red eléctrica pública según las recomendaciones del fabricante. Si se produjeran interferencias, podría ser necesario tomar medidas de prevención suplementarias como el filtrado de la red pública de alimentación eléctrica. Se recomienda apantallar el cable de red eléctrica en un conducto metálico o equivalente para material de soldadura instalado de forma fija. Conviene asegurar la continuidad eléctrica del apantallado sobre toda la longitud. Se recomienda conectar el cable apantallado al generador de soldadura para asegurar un buen contacto eléctrico entre el conducto y la fuente de soldadura.

**b. Mantenimiento del material de soldadura al arco:** conviene que el material de soldadura al arco esté sometido a un mantenimiento regular según las recomendaciones del fabricante. Los accesos, aperturas y carcasas metálicas estén correctamente cerradas cuando se utilice el material de soldadura al arco. El material de soldadura al arco no se debe modificar de ningún modo, salvo modificaciones y ajustes mencionados en el manual de instrucciones del fabricante. Se recomienda, en particular, que los dispositivos de cebado y de estabilización de arco se ajusten y se les haga un mantenimiento siguiendo las recomendaciones del fabricante.

**c. Cables de soldadura:** Conviene que los cables sean lo más cortos posible, colocados cerca y a proximidad del suelo sobre este.

**d. Conexión equipotencial:** Se recomienda comprobar los objetos metálicos de la zona de alrededor que pudieran crear un paso de corriente. En cualquier caso, los objetos metálicos junto a la pieza que se va a soldar incrementan el riesgo del operador a sufrir descargas eléctricas si toca estos elementos metálicos y el hilo a la vez. Conviene aislar al operador de esta clase de objetos metálicos.

**e. Conexión a tierra de la pieza a soldar:** Cuando la pieza a soldar no está conectada a tierra para la seguridad eléctrica o debido a su dimensiones y lugar, como es el caso, por ejemplo de carcasas metálicas de barcos o en la carpintería metálica de edificios, una conexión a tierra de la pieza puede reducir en algunos casos las emisiones. Conviene evitar la conexión a tierra de piezas que podrían incrementar el riesgo de heridas para los usuarios o dañar otros materiales eléctricos. Si fuese necesario, conviene que la conexión de la pieza a tierra se haga directamente, pero en algunos países que no autorizan la conexión directa, conviene que la conexión se realice mediante un condensador apropiado y seleccionado en función de la normativa nacional.

**f. Protección y blindaje:** La protección y el blindaje selectivo de otros cables y materiales de la zona puede limitar los problemas de alteraciones. La protección de toda la zona de soldadura puede ser necesaria para aplicaciones especiales.

## TRANSPORTE Y TRÁNSITO DEL APARATO



El aparato está equipado de un mango en la parte superior que permiten transportarlo con la mano. No se debe subestimar su peso. El mango no se debe considerar un modo para realizar la suspensión del producto. No utilice los cables o la antorcha para desplazar el aparato. Se debe desplazar en posición vertical.

No transporte el generador de corriente por encima de otras personas u objetos. No eleve una botella de gas y el generador al mismo tiempo. Sus normas de transporte son distintas.

## INSTALACIÓN DEL MATERIAL

Normas a respetar:

- La máquina se debe colocar sobre una superficie cuya inclinación máxima sea 10°.
- Coloque la máquina en una zona lo suficientemente amplia para airearla y acceder a los comandos.

- No utilice en un entorno con polvos metálicos conductores.
- La máquina debe ser protegida de la lluvia y no se debe exponer a los rayos del sol.
- El material tiene un grado de protección IP23, lo cual significa:
  - Una protección contra el acceso a las partes peligrosas con un dedo y contra objetos sólidos con un diámetro superior o igual a 12.5mm.
  - una protección contra la lluvia que cae a 60% respecto a la vertical.
- El material se puede utilizar en el exterior según el índice de protección IP23.
- Los cables de alimentación, de prolongación y de soldadura deben estar completamente desenrollados para evitar cualquier sobrecalentamiento.



El fabricante no asume ninguna responsabilidad respecto a daños provocados a personas y objetos debido a un uso incorrecto y peligroso de este aparato.

## MANTENIMIENTO / CONSEJOS



- El mantenimiento sólo debe realizarse por personal cualificado. Se aconseja efectuar un mantenimiento anual.
- Corte el suministro eléctrico, luego desconecte el enchufe y espere 2 minutos antes de trabajar sobre el aparato. En su interior, la tensión y la intensidad son elevadas y peligrosas.

- De forma regular, quite el capó y desempolve con un soplador de aire. Aproveche la ocasión para pedir a un personal cualificado que compruebe que las conexiones eléctricas estén bien en sitio con una herramienta aislada.
- Compruebe regularmente el estado del cable de alimentación. Si el cable de alimentación está dañado, debe ser sustituido por el fabricante, su servicio post-venta o una persona con cualificación similar, para evitar cualquier peligro.
- Deje los orificios del equipo libres para la entrada y la salida de aire.
- No utilice este generador de corriente para deshelar cañerías, recargar baterías/acumuladores o arrancar motores.

## INSTALACIÓN - FUNCIONAMIENTO DEL PRODUCTO

Solo el personal experimentado y habilitado por el fabricante puede efectuar la instalación. Durante la instalación, asegúrese que el generador está desconectado de la red eléctrica. Se recomienda utilizar los cables de soldadura suministrados con la unidad para obtener los ajustes óptimos del producto.

### DESCRIPCIÓN DEL MATERIAL (FIG-1)

Le GYSARC 220 FV CEL es una fuente de soldadura inverter trifásico que en función de su equipamiento permite:

- La soldadura al electrodo revestido
- La soldadura al electrodo tungsteno bajo gas inerte (TIG)

El procedimiento TIG requiere una protección gaseosa (Argón)

El proceso MMA permite soldar todo tipo de electrodos: rutilo, básico, celulósico, acero inoxidable y hierro fundido.

- |                                   |                                    |
|-----------------------------------|------------------------------------|
| 1- Interfaz hombre-máquina        | 4- Conmutador encendido / apagado  |
| 2- Conector de polaridad positiva | 5- Cable de alimentación eléctrica |
| 3- Conector de polaridad negativa |                                    |

### RED ELÉCTRICA - PUESTA EN MARCHA

- Este equipo viene con un enchufe 16A CEE 7/7 y debe conectarse a una instalación eléctrica de 230V monofásica (50-60 Hz) con tres hilos con conexión a tierra neutra. El 200E FV CEL dispone de un sistema « Flexible Voltage », funciona con una instalación eléctrica CON tierra comprendida entre 110V y 240V (50 - 60 Hz) con tierra. La corriente efectiva consumida (I<sub>1eff</sub>) está indicada sobre el aparato para asegurar condiciones de uso máximas. Comprobar que la alimentación y sus protecciones (fusible y/o disyuntor) estén compatibles con la corriente necesaria en uso. Para uso intensivo a 230Vrms, desconecte el enchufe original y reemplácelo por uno de 32A protegido por un disyuntor de 32A. El usuario debe asegurarse de la accesibilidad del enchufe.
- La puesta en marcha del se efectúa rotando el conmutador de encendido/apagado (7) sobre la posición I, y el apagado se hace rotándolo sobre la posición O. ¡Atención! No interrumpa nunca la alimentación eléctrica cuando esté en uso.
- El aparato se pone en protección si la tensión de la red eléctrica es superior a 265V en equipos monofásicos (la pantalla indica ). El funcionamiento normal se reinicia en cuanto la tensión de red vuelve a las tensiones admitidas.

### CONEXIÓN SOBRE GRUPO ELECTRÓGENO

Este equipo puede funcionar con grupos electrógenos siempre y cuando la potencia auxiliar responda a las exigencias siguientes:

- La tensión debe ser alterna, ajustada como se especifica y la tensión pico inferior a 400V.
- La frecuencia debe estar entre 50 y 60 Hz.

Es imperativo comprobar estas condiciones, ya que muchos grupos electrógenos producen picos de alta tensión que pueden dañar los equipos.

### USO DE PROLONGADOR ELÉCTRICO

Todos los prolongadores deben tener un tamaño de sección apropiados a la tensión del aparato. Utilice un prolongador que se ajuste a las normativas nacionales.

	Tensión de entrada	Sección de la prolongación (<45m)
GYSARC 220 FV CEL	230 V - 1~	2.5 mm <sup>2</sup>
	110 V - 1~	2.5 mm <sup>2</sup>

**SOLDADURA CON ELECTRODO REVESTIDO (MODO MMA)**

**CONEXIÓN Y CONSEJOS**

- Conectar los cables, portaelectrodos y pinza de masa a los conectores,
- Respete las polaridades e intensidades de soldadura indicadas en las cajas de electrodos,
- Quite el electrodo del portaelectrodos cuando el equipo no está siendo utilizado.

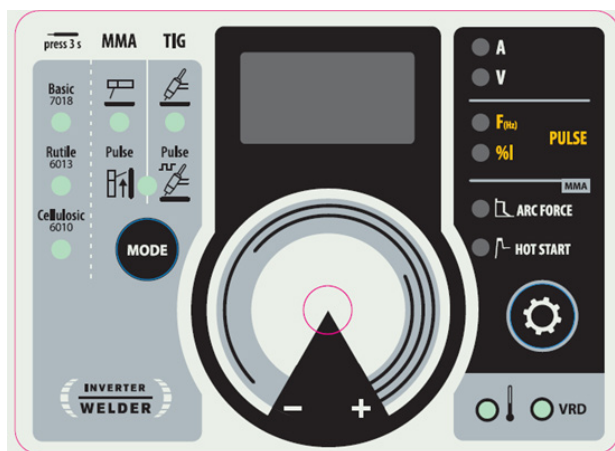

**SELECCIÓN DEL MODO Y AJUSTE**

**MMA**

Presione varias veces sobre el botón hasta que el LED se encienda bajo el símbolo .

**MMA PULSADO**

Presione varias veces sobre el botón , hasta que el LED se encienda bajo el símbolo y a la derecha del símbolo . El modo MMA ascendente añade una pulsación de corriente que facilita la soldadura vertical ascendente.

**PARÁMETROS PRINCIPALES**

**1. Selección del tipo de revestimiento**

Seleccione el tipo de revestimiento del electrodo presionando el botón más de tres segundos hasta que el LED se encienda bajo el tipo de electrodo deseado.

**2. Ajuste de la intensidad de soldadura**

Ajuste la corriente de soldadura con la ayuda de la ruedecilla principal en función del diámetro del electrodo y del tipo de ensamble a realizar. La consigna de corriente se indica en la pantalla de la derecha.

**3. Ajustes del nivel de Hotstart**

Presione sobre el botón hasta que la luz LED se encienda a la izquierda del símbolo . Ajuste el nivel del Hot Start utilizando el dial principal, que se expresa como un porcentaje del punto de ajuste actual. El nivel de arranque se indica en la pantalla.

**4. Ajustes del nivel del ArcForce**

Presione sobre el botón hasta que la luz LED se encienda a la izquierda del símbolo . Ajuste el nivel de Arcforce usando el dial principal, que está indexado de -10 a +10. Cuanto más débil es el nivel del Arcforce más suave será el arco. Al contrario, cuanto más alto es el nivel de Arcforce, mayor será la sobreintensidad de soldadura. El valor por defecto es 0.

En el modo vertical de MMA , hay dos ajustes adicionales disponibles :

**F HZ** : Frecuencia, determina el número de pulsos por segundo (Hz).

**% I** : Porcentaje, determina la corriente de fondo/frío expresada en porcentaje de la corriente de soldadura.

**PARÁMETROS DE SOLDADURA**

Ajuste de la intensidad de soldadura:

Los ajustes siguientes corresponden a la zona de intensidad utilizable en función del tipo y del diámetro del electrodo. Estas zonas son bastante amplias ya que dependen de la aplicación y de la posición de soldadura.

Ø de electrodo (mm)	Rutilo E6013 (A)	Básico E7018 (A)	Celulósico E6010 (A)
1.6	30-60	30-55	-
2.0	50-70	50-80	-
2.5	60-100	80-110	60-75
3.15	80-150	90-140	85-90

4.0	100-200	125-210	120-160
5	150-290	200-260	110-170
6.3	200-385	220-340	-

#### AJUSTE DEL ARCFORCE

Se aconseja posicionar el arcforce en posición media (0) para iniciar la soldadura y ajustarla en función de los resultados y de las preferencias de soldadura. Nota: la zona de ajuste del arcforce es específica al tipo de electrodo seleccionado.

### SOLDADURA AL ELECTRODO REVESTIDO

- El cable de inversión de polaridad tiene que estar desconectado en MMA para que conecte los cables del portaelectrodo y de la pinza de masa en los conectores. Respete las polaridades indicadas sobre el embalaje de los electrodos.
- Respete las reglas clásicas de la soldadura.
- Su aparato posee una función específica de los inversers: El Anti-Sticking le permite despegar fácilmente su electrodo sin que tenga que calentarlo en caso de pegamiento. La función anti-sticking, tras su activación, requiere un tiempo de espera de unos 3 segundos antes de poder continuar con una soldadura normal.

### SOLDADURA AL ELECTRODO DE TUNGSTENO BAJO GAS INERTE (TIG)

#### CONEXIONES Y CONSEJOS

La soldadura TIG requiere de una antorcha y de una botella de gas de protección equipada de un manómetro.

Conecte la pinza de masa en el conector de conexión positivo (+).

Conecte el cable de potencia de la antorcha en el conector de conexión negativo (-).

Conecte el tubo de gas al manómetro de la botella de gas.

Asegúrese de que la antorcha está bien equipada y de que los consumibles (mordazas, soporte, difusor, boquilla) no estén desgastados.



#### SELECCIÓN DEL MODO Y AJUSTE

##### TIG

Presione varias veces sobre el botón hasta que el LED se encienda bajo el símbolo .

##### TIG PULSADO

Presione varias veces sobre el botón hasta que el LED se encienda bajo el símbolo y a la izquierda del símbolo . Pulse

El modo TIG por impulsos añade la pulsación de corriente para facilitar la soldadura de chapa fina y limitar el aumento de temperatura.

#### PARÁMETROS PRINCIPALES

En el modo TIG pulsado se puede acceder a dos parámetros adicionales:

**F<sub>Hz</sub>**: La frecuencia, determina el número de pulsos por segundo (Hz). Ajustable de 0.5Hz a 900Hz.

**% I**: Porcentaje, determina el bajo nivel de corriente expresado como un porcentaje de la corriente de soldadura. Ajustable del 20% al 100%.

#### PARÁMETROS DE SOLDADURA

##### 1. Ajuste de intensidad de soldadura:

Ajuste la corriente de soldadura con la ayuda de la ruedecilla principal en función del grosor y del tipo de ensamble a realizar. La consigna de corriente se indica en la pantalla de la derecha.

##### CEBADO:

El cebado es de tipo LIFT: mediante la antorcha, toque el electrodo con la pieza a soldar y eleve poco a poco el electrodo, se forma un arco.

#### INTERRUPCIÓN DE LA SOLDADURA / ACTIVADO DEL DESVANECIMIENTO:

Para interrumpir la soldadura, tire ligeramente del arco, este bajará su intensidad gradualmente (desvanecimiento).

**AYUDA AL AJUSTE Y SELECCIÓN DE LOS CONSUMIBLES**

DC		Corriente (A)	Electrodo (mm)	Boquilla (mm)	Caudal Argón (L/min)
	0.3 - 3 mm	5 - 75	1	6.5	6 - 7
	2.4 - 6 mm	60 - 150	1.6	8	6 - 7
	4 - 8 mm	100 - 200	2	9.5	7 - 8
	6.8 - 8.8 mm	170 - 220	2.4	11	8 - 9

**AFILADO DEL ELECTRODO**

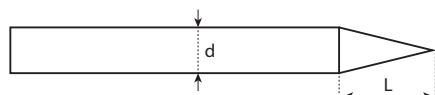

L = 3 x d para una corriente débil.  
L = d para una corriente fuerte.

**VRD (VOLTAGE REDUCTION DEVICE)**

**OFF ON**



De forma predeterminada (configuración de fábrica), el VRD está desactivado, el interruptor está en la posición OFF. Para activar el VRD, para bajar la tensión en vacío del generador (<20V), ponga el interruptor de la placa de control (página 54) en ON. El LED 9 de la HMI (FIG 2 - página 52) se enciende.

**Para acceder al interruptor VRD (ver pagina 54) :**



LOS CHOQUES ELÉCTRICOS PUEDEN SER FATALES

- Desconecte el producto de la fuente de alimentación.
- Retire los 9 tornillos para abrir el lateral del generador.
- Identifique el interruptor rojo en el centro del tablero de control.



**PROTECCIÓN TÉRMICA Y CONSEJOS**

Este equipo posee una ventilación regulada por la temperatura del aparato. Cuando el equipo se pone en protección térmica, no libera más corriente. El LED naranja (FIG 2 -10) se enciende en cuanto la temperatura del equipo vuelve a un nivel normal.

- Deje los orificios del equipo libres para la entrada y la salida de aire.
- Deje el equipo conectado después de la soldadura y durante la protección térmica para que se enfríe.
- Respete las reglas clásicas de la soldadura.
- Asegúrese que la ventilación sea suficiente.
- No trabaje sobre una superficie húmeda.

**ANOMALÍAS, CAUSAS Y SOLUCIONES**

Este material dispone de un sistema de control de fallo. En caso de fallo, se indican mensajes de error.

Código de error	Significado	Causas	Remedio
	Protección térmica	Superación del ciclo de trabajo Temperatura ambiente superior a 40°C Entradas de aire bloqueadas	"Espere a que se apague el testigo luminoso para reiniciar la soldadura. Respete el ciclo de trabajo y asegure una buena ventilación."
	Fallo de sobretensión de red	Tensión máxima de red eléctrica fuera del umbral.	Haga que una persona cualificada compruebe el cableado de los sensores.
«UE1»	Falla de la subtensión	Tensión mínima de red eléctrica fuera del umbral.	Haga que una persona cualificada compruebe su instalación eléctrica. La tensión de red debe estar comprendida entre 95Veff y 265Veff.
«HE3»	Ausencia de información de temperatura.	El sensor de temperatura está desconectado.	Haga que una persona cualificada compruebe el cableado de los sensores.

Nota: toda intervención que requiera retirar la cubierta del producto y el control de la instalación eléctrica debe realizarse por un técnico cualificado.

**GARANTÍA**

La garantía cubre todos los defectos o vicios de fabricación durante 2 años, a partir de la fecha de compra (piezas y mano de obra)

La garantía no cubre:

- Todas las otras averías resultando del transporte
- El desgaste normal de las piezas (cables, pinzas...)
- Los incidentes resultando de un mal uso (error de alimentación, caída, desmontaje)
- Los fallos relacionados con el entorno (polución, oxidación, polvo...)

En caso de fallo, regresen la maquina a su distribuidor, adjuntando:

- Un justificativo de compra con fecha (recibo, factura...)
- Una nota explicativa del fallo.

## ПРЕДОСТЕРЕЖЕНИЯ - ПРАВИЛА БЕЗОПАСНОСТИ

### ОБЩИЕ УКАЗАНИЯ



Эти указания должны быть прочтены и поняты до начала сварочных работ. Изменения и ремонт, не указанные в этой инструкции, не должны быть предприняты.

Производитель не несет ответственности за травмы и материальные повреждения связанные с несоответствующим данной инструкции использованием аппарата.

В случае проблемы или сомнений, обратитесь к квалифицированному специалисту для правильного использования установки.

### ОКРУЖАЮЩАЯ СРЕДА

Это оборудование должно быть использовано исключительно для сварочных работ, ограничиваясь указаниями заводской таблички и/или инструкции. Необходимо соблюдать директивы по мерам безопасности. В случае ненадлежащего или опасного использования производитель не несет ответственности.

Аппарат должен быть установлен в помещении без пыли, кислоты, возгораемых газов, или других коррозионных веществ. Такие же условия должны быть соблюдены для его хранения. Убедитесь в присутствии вентиляции при использовании аппарата.

Температурные пределы:

Использование: от -10 до +40°C (от +14 до +104°F).

Хранение: от -20 до +55°C (от -4 до 131°F).

Влажность воздуха:

50% или ниже при 40°C (104°F).

90% или ниже при 20°C (68°F).

Высота над уровнем моря:

До 1000м высоты над уровнем моря (3280 футов).

### ИНДИВИДУАЛЬНАЯ ЗАЩИТА И ЗАЩИТА ОКРУЖАЮЩИХ

Дуговая сварка может быть опасной и вызвать тяжелые и даже смертельные ранения.

Сварочные работы подвергают пользователя воздействию опасного источника тепла, светового излучения дуги, электромагнитных полей (особое внимание лицам, имеющим электрокардиостимулятор), сильному шуму, выделениям газа, а также могут стать причиной поражения электрическим током.

Что бы правильно защитить себя и защитить окружающих, соблюдайте следующие правила безопасности:



Чтобы защитить себя от ожогов и облучения при работе с аппаратом, надевайте сухую рабочую защитную одежду (в хорошем состоянии) из огнеупорной ткани, без отворотов, которая покрывает полностью все тело.



Работайте в защитных перчатках, обеспечивающие электро- и термоизоляцию.



Используйте средства защиты для сварки и/или шлем для сварки соответствующего уровня защиты (в зависимости от использования). Защитите глаза при операциях очистки. Ношение контактных линз воспрещается. В некоторых случаях необходимо окружить зону огнеупорными шторами, чтобы защитить зону сварки от лучей, брызг и накаливаемого шлака. Предупредите окружающих не смотреть на дугу и обрабатываемые детали и надевать защитную рабочую одежду.



Носите наушники против шума, если сварочный процесс достигает звукового уровня выше дозволенного (это же относится ко всем лицам, находящимся в зоне сварки).

Держите руки, волосы, одежду подальше от подвижных частей (двигатель, вентилятор...). Никогда не снимайте защитный корпус с системы охлаждения, когда источник под напряжением. Производитель не несет ответственности в случае несчастного случая.



Только что сваренные детали горячи и могут вызвать ожоги при контакте с ними. Во время техобслуживания горелки или электрододержателя убедитесь, что они достаточно охладились и подождите как минимум 10 минут перед началом работ. При использовании горелки с жидкостным охлаждением система охлаждения должна быть включена, чтобы не обжечься жидкостью. Очень важно обезопасить рабочую зону перед тем, как ее покинуть, чтобы защитить людей и имущество.

### СВАРОЧНЫЕ ДЫМ И ГАЗ



Выделяемые при сварке дым, газ и пыль опасны для здоровья. Вентиляция должна быть достаточной, и может потребоваться дополнительная подача воздуха. При недостаточной вентиляции можно воспользоваться маской сварщика-респиратором. Проверьте, чтобы всасывание воздуха было эффективным в соответствии с нормами безопасности.

Будьте внимательны: сварка в небольших помещениях требует наблюдения на безопасном расстоянии. Кроме того, сварка некоторых металлов, содержащих свинец, кадмий, цинк, ртуть или даже бериллий, может быть чрезвычайно вредной.

Очистите от жира детали перед сваркой.

Газовые баллоны должны храниться в открытых или хорошо проветриваемых помещениях. Они должны быть в вертикальном положении и закреплены на стойке или тележке. Ни в коем случае не варить вблизи жира или краски.

## РИСК ПОЖАРА И ВЗРЫВА



Полностью защитите зону сварки. Возгораемые материалы должны быть удалены как минимум на 11 метров. Противопожарное оборудование должно находиться вблизи проведения сварочных работ. Берегитесь брызг горячего материала или искр, т.к. они могут вызвать пожар или взрыв даже через щели.

Удалите людей, возгораемые предметы и все емкости под давлением на безопасное расстояние.

Ни в коем случае не варите в контейнерах или закрытых трубах. В случае, если они открыты, то перед сваркой их нужно освободить от всех взрывчатых или возгораемых веществ (масло, топливо, остаточные газы ...).

Во время операции шлифования не направляйте инструмент в сторону источника сварочного тока или возгораемых материалов.

## ГАЗОВЫЕ БАЛЛОНЫ



Газом, выходящим из газовых баллонов, можно задохнуться в случае его концентрации в помещении сварки (хорошо проветривайте).

Транспортировка должна быть безопасной : при закрытых газовых баллонах и выключенном источнике. Баллоны должны быть в вертикальном положении и закреплены на подставке, чтобы ограничить риск падения.

Закрывайте баллон в перерыве между двумя использованиями. Будьте внимательны к изменению температуры и пребыванию на солнце.

Баллон не должен соприкасаться с пламенем, электрической дугой, горелкой, зажимом массы или с любым другим источником тепла или свечения.

Держите его подальше от электрических и сварочных цепей и, следовательно, никогда не варите баллон под давлением.

Будьте внимательны: при открытии вентиля баллона уберите голову от вентиля и убедитесь, что используемый газ соответствует методу сварки.

## ЭЛЕКТРИЧЕСКАЯ БЕЗОПАСНОСТЬ



Используемая электрическая сеть должна обязательно быть заземленной. Соблюдайте калибр предохранителя указанный на аппарате.

Электрический разряд может вызвать прямые или косвенные ранения, и даже смерть.

Никогда не дотрагивайтесь до частей под напряжением как внутри, так и снаружи источника, когда он под напряжением (горелки, зажимы, кабели, электроды), т.к. они подключены к сварочной цепи.

Перед тем, как открыть источник, его нужно отключить от сети и подождать 2 минуты для того, чтобы все конденсаторы разрядились.

Никогда не дотрагивайтесь одновременно до горелки или электрододержателя и до зажима массы.

Если кабели или горелки повреждены, то они должны быть заменены квалифицированными и уполномоченными специалистами. Размеры сечения кабелей должны соответствовать применению. Всегда носите сухую одежду в хорошем состоянии для изоляции от сварочной цепи. Носите изолирующую обувь независимо от той среды, где вы работаете.

## КЛАССИФИКАЦИЯ ЭЛЕКТРОМАГНИТНОЙ СОВМЕСТИМОСТИ



Это оборудование класса A не подходит для использования в жилых кварталах, где электрический ток подается общественной системой питания низкого напряжения. В таких кварталах могут возникнуть трудности обеспечения электромагнитную совместимость из-за кондуктивных и индуктивных помех на радиочастоте.

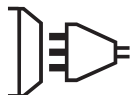

Этот аппарат соответствует норме CEI 61000-3-12.

При условии, что сопротивление низковольтной сети общего питания в общей точке соединения меньше  $Z_{max} = 0,250$  ом, это оборудование соответствует IEC 61000-3-11 и может быть подключено к низковольтным сетям общего питания. Специалист, установивший аппарат, или пользователь, должны убедиться, обратившись при надобности к организации, отвечающей за эксплуатацию системы питания, в том, что ее полное сопротивление соответствует пределам полного сопротивления.



## МАГНИТНЫЕ ПОЛЯ

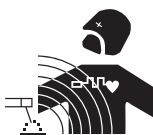

Электрический ток, проходящий через любой проводник вызывает локализованные электромагнитные поля (EMF). Сварочный ток вызывает электромагнитное поле вокруг сварочной цепи и сварочного оборудования.

Чтобы свести к минимуму воздействие электромагнитных полей сварочных цепей, сварщики должны следовать следующим указаниям:

- сварочные кабели должны находиться вместе; если возможно соедините их хомутом;
- ваше туловище и голова должны находиться как можно дальше от сварочной цепи;
- не обматывайте сварочные кабели вокруг вашего тела;
- ваше тело не должно быть расположено между сварочными кабелями. Оба сварочных кабеля должны быть расположены по одну сторону от вашего тела;
- закрепите кабель заземления на свариваемой детали как можно ближе с зоне сварки;
- не работайте рядом, не сидите и не облакачивайтесь на источник сварочного тока;
- не варите, когда вы переносите источник сварочного тока или устройство подачи проволоки.





Лица, использующие электрокардиостимуляторы, должны проконсультироваться у врача перед работой с данным оборудованием. Воздействие электромагнитного поля в процессе сварки может иметь и другие, еще не известные науке, последствия для здоровья.

## РЕКОМЕНДАЦИИ ДЛЯ ОЦЕНКИ ЗОНЫ СВАРКИ И СВАРОЧНОЙ УСТАНОВКИ

### Общие положения

Пользователь отвечает за установку и использование установки ручной дуговой сварки, следуя указаниям производителя. При обнаружении электромагнитных излучений пользователь аппарата ручной дуговой сварки должен разрешить проблему с помощью технической поддержки производителя. В некоторых случаях это корректирующее действие может быть достаточно простым, например заземление сварочной цепи. В других случаях возможно потребуется создание электромагнитного экрана вокруг источника сварочного тока и всей свариваемой детали путем монтирования входных фильтров. В любом случае электромагнитные излучения должны быть уменьшены так, чтобы они больше не создавали помех.

### Оценка зоны сварки

Перед установкой оборудования дуговой сварки пользователь должен оценить возможные электромагнитные проблемы, которые могут возникнуть в окружающей среде. Следующие моменты должны быть приняты во внимание:

- наличие над, под или рядом с оборудованием для дуговой сварки, других кабелей питания, управления, сигнализации и телефона;
- приемники и передатчики радио и телевидения;
- компьютеров и других устройств управления;
- оборудование для безопасности, например, защита промышленного оборудования;
- здоровье находящихся по-близости людей, например, использующих кардиостимуляторы и устройства от глухоты;
- инструмент, используемый для калибровки или измерения;
- помехоустойчивость другого оборудования, находящегося поблизости.

Пользователь должен убедиться в том, что все аппараты в помещении совместимы друг с другом. Это может потребовать соблюдения дополнительных мер защиты:

- определенное время дня, когда сварка или другие работы можно будет выполнить.

Размеры рассматриваемой зоны сварки зависят от структуры здания и других работ, которые в нем проводятся. Рассматриваемая зона может простирается за пределы размещения установки.

### Оценка сварочной установки

Помимо оценки зоны, оценка аппаратов ручной дуговой сварки может помочь определить и решить случаи электромагнитных помех. Оценка излучений должна учитывать измерения в условиях эксплуатации, как это указано в Статье 10 CISPR 11. Измерения в условиях эксплуатации могут также позволить подтвердить эффективность мер по смягчению воздействия.

## РЕКОМЕНДАЦИИ ПО МЕТОДИКЕ СНИЖЕНИЯ ЭЛЕКТРОМАГНИТНОГО ИЗЛУЧЕНИЯ

**а. Общественная система питания:** аппарат ручной дуговой сварки нужно подключить к общественной сети питания, следуя рекомендациям производителя. В случае возникновения помех возможно будет необходимо принять дополнительные предупредительные меры, такие как фильтрация общественной системы питания. Возможно защитить шнур питания аппарата с помощью экранирующей оплётки, либо похожим приспособлением (в случае если аппарат ручной дуговой сварки постоянно находится на определенном рабочем месте). Необходимо обеспечить электрическую непрерывность экранирующей оплётки по всей длине. Необходимо подсоединить экранирующую оплётку к источнику сварочного тока для обеспечения хорошего электрического контакта между шнуром и корпусом источника сварочного тока.

**б. Техобслуживание аппарата ручной дуговой сварки:** аппарат ручной дуговой сварки нужно периодически обслуживать согласно рекомендациям производителя. Необходимо, чтобы все доступы, люки и откидывающиеся части корпуса были закрыты и правильно закреплены, когда аппарат ручной дуговой сварки готов к работе или находится в рабочем состоянии. Необходимо, чтобы аппарат ручной дуговой сварки не был переделан каким бы то ни было образом, за исключением настроек, указанных в руководстве производителя. В частности, следует отрегулировать и обслуживать искровой промежуток дуги устройств поджига и стабилизации дуги в соответствии с рекомендациями производителя.

**с. Сварочные кабели :** кабели должны быть как можно короче и помещены друг рядом с другом вблизи от пола или на полу.

**д. Эквипотенциальные соединения:** необходимо обеспечить соединение всех металлических предметов окружающей зоны. Тем не менее, металлические предметы, соединенные со свариваемой деталью, увеличивают риск для пользователя удара электрическим током, если он одновременно коснется этих металлических предметов и электрода. Оператор должен быть изолирован от таких металлических предметов.

**е. Заземление свариваемой детали:** В случае, если свариваемая деталь не заземлена по соображениям электрической безопасности или в силу своих размеров и своего расположения, как, например, в случае корпуса судна или металлоконструкции промышленного объекта, то соединение детали с землей, может в некоторых случаях, но не систематически, сократить выбросы. Необходимо избегать заземление деталей, которые могли бы увеличить для пользователей риски ранений или же повредить другие электроустановки. При надобности, следует напрямую подсоединить деталь к земле, но в некоторых странах, которые не разрешают прямое подсоединение, его нужно сделать с помощью подходящего конденсатора, выбранного в зависимости от национального законодательства.

**ф. Защита и экранирующая оплётка:** выборочная защита и экранирующая оплётка других кабелей и оборудования, находящихся в близлежащем рабочем участке, поможет ограничить проблемы, связанные с помехами. Защита всей сварочной зоны может рассматриваться в некоторых особых случаях.

## ТРАНСПОРТИРОВКА И ТРАНЗИТ АППАРАТА



Источника сварочного тока оснащен ручками для транспортировки, позволяющими переносить аппарат. Будьте внимательны: не недооценивайте вес аппарата. Рукоятка(-и) не может(-гут) быть использована(-ы) для строповки. Не пользуйтесь кабелями или горелкой для переноса источника сварочного тока. Его можно переносить только в вертикальном положении. Не переносить источник тока над людьми или предметами. Никогда не поднимайте газовый баллон и источник тока одновременно. Их транспортные нормы различаются.

**УСТАНОВКА АППАРАТА**

Соблюдайте следующие правила :

- Поставьте источник сварочного тока на пол, максимальный наклон которого 10°.
  - Предустротрите достаточное большое пространство для хорошего проветривания источника сварочного тока и доступа к управлению.
  - Не используйте в среде содержащей металлическую пыль-проводник.
  - Источник сварочного тока должен быть укрыт от проливного дождя и не стоять на солнце.
  - Оборудование имеет защиту IP23, что означает :
    - Защиту от попадания в опасные зоны твердых тел Ø ≥12,5мм и,
    - Защиту против капель дождя, направленных под углом 60° относительно вертикали.
- Это оборудование может быть использовано вне помещения соответственно классу защиты IP23.
- Шнур питания, удлинитель и сварочный кабель должны полностью размотаны во избежание перегрева.



Производитель не несет ответственности относительно ущерба, нанесенного лицам или предметам, из-за неправильного и опасного использования этого оборудования.

**ОБСЛУЖИВАНИЕ / РЕКОМЕНДАЦИИ**



- Техническое обслуживание должно производиться только квалифицированным специалистом. Советуется проводить ежегодное техобслуживание.
- Отключите питание, выдернув вилку из розетки, и подождите 2 минуты перед тем, как приступить к техобслуживанию. Внутри аппарата высокие и опасные напряжение и ток.

- Регулярно открывайте аппарат и продувайте его, чтобы очистить от пыли. Необходимо также проверять все электрические соединения с помощью изолированного инструмента. Проверка должна осуществляться квалифицированным специалистом.
- Регулярно проверяйте состояние шнура питания. Если шнур питания поврежден, он должен быть заменен производителем, его сервисной службой или квалифицированным специалистом во избежание опасности.
- Оставляйте отверстия источника сварочного тока свободными для прохождения воздуха.
- Не использовать данный аппарат для разморозки труб, зарядки батарей/аккумуляторов или запуска двигателей.

**УСТАНОВКА И ПРИНЦИП ДЕЙСТВИЯ**

Только опытный и уполномоченный производителем специалист может осуществлять установку. Во время установки убедитесь, что источник отключен от сети. Рекомендуется использовать сварочные кабели, поставляемые в комплекте с устройством, для получения оптимальных настроек изделия.

**ОПИСАНИЕ ОБОРУДОВАНИЯ (FIG-1)**

GYSARC 220 FV CEL это трехфазный инверторный сварочный источник, который в зависимости от того, как оборудован, позволяет производить :  
 - Сварку электродом с покрытием (ММА)  
 - Сварку вольфрамовым электродом в среде инертного газа (TIG)

Метод TIG требует защитную газовую среду (Аргон).

Режим MMA позволяет варить всеми типами электродов: рутиловые, с основной обмазкой, целлюлозные, из нержавеющей стали и чугуна.

- |                                    |                           |
|------------------------------------|---------------------------|
| 1- Интерфейс человек/машина        | 6- Переключатель ВКЛ/ВЫКЛ |
| 2- Гнездо Положительной полярности | 7- Шнур питания           |
| 3- Гнездо Отрицательной полярности |                           |

**ПИТАНИЕ - ВКЛЮЧЕНИЕ**

- Данные аппараты поставляются с 16А-ой вилкой на 230В типа СЕЕ7/7. 200E FV CEL оснащен системой плавающее напряжение Flexible Voltage, он подключается к электрической установке С ЗАЗЕМЛЕНИЕМ с питанием от 110В до 240В (50 - 60 Гц). Сила портебляемого из электрической сети тока (I<sub>1eff</sub>) при интенсивном использовании указана на аппарате. Проверьте совместимость системы электрического питания и его защиту (предохранитель и/или выключатель) с действительно потребляемым электрическим током. Для интенсивного использования при 230V<sub>eff</sub> и 110V<sub>eff</sub>, необходимо отрезать заводскую вилку и заменить её вилкой 32А, защищенной прерывателем 32А. Пользователю следует убедиться что штепсельная розетка доступна.
- Запуск производится поворотом переключателя вкл/выкл на положение I, и наоборот, остановка производится поворотом на O. Внимание ! Никогда не отключайте питание, когда аппарат под нагрузкой.
- Если аппарат однофазный, то в нем срабатывает защита, если напряжение питания выше 265В (на дисплее появляется **---**) Аппарат снова начинает нормально функционировать, как только напряжение питания возвращается в свой номинальный диапазон.

**ПОДКЛЮЧЕНИЕ К ЭЛЕКТРОГЕНЕРАТОРУ**

Этот аппарат может работать от электрогенераторов при условии, что вспомогательная мощность отвечает следующим требованиям :  
 - Напряжение должно быть переменным, настроенным согласно указаниям и пиковое напряжение ниже 400 В,  
 - Частота должна быть 50 - 60 Гц.  
 Очень важно проверить эти условия, тк многие электрогенераторы выдают пики напряжения, которые могут повредить аппараты.

**ИСПОЛЬЗОВАНИЕ УДЛИНИТЕЛЯ**

Удлинители должны иметь размер и сечение в соответствии с напряжением аппарата. Используйте удлинитель, отвечающий нормам вашей страны.

	Напряжение на входе	Сечение удлинителя (<45м)
GYSARC 220 FV CEL	230 В - 1~	2.5 мм <sup>2</sup>
	110 В - 1~	2.5 мм <sup>2</sup>

**СВАРКА ЭЛЕКТРОДОМ С ОБМАЗКОЙ (ММА)**

**ПОДКЛЮЧЕНИЕ И СОВЕТЫ**

- Подключите кабели электрододержателя и зажима массы к коннекторам подсоединения,
- Соблюдайте полярность и сварочные токи, указанные на коробке с электродами,
- Снимайте электрод с электрододержателя, когда источник сварочного тока не используется.
- Эти аппараты имеют 3 функции, присущие инверторным аппаратам :
  - **Hot Start** (Горячий Старт) - автоматическое увеличение сварочного тока в начале сварки.
  - **Arc Force** (Форсаж Дуги) - функция, препятствующая залипанию электрода путем увеличения сварочного тока в момент касания электродом сварочной ванны.
  - **Anti-Sticking** служит для предупреждения прокаливания электрода при его залипании и легкого отрыва залипшего электрода.

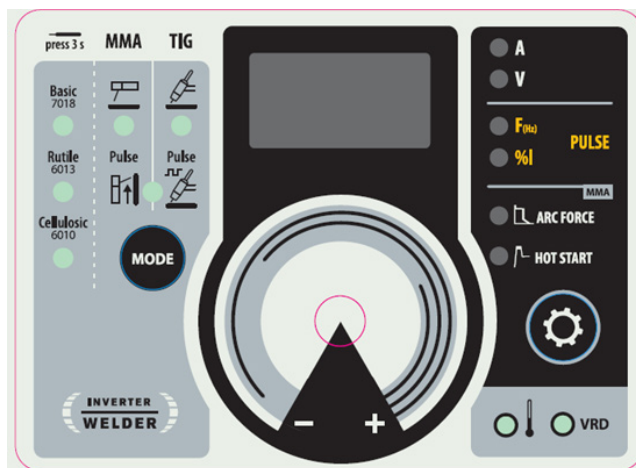



**ВЫБОР РЕЖИМА**

**ММА**

Нажмите несколько раз на кнопку **MODE** пока светодиод не загорится под символом  .

**ММА PULSE**

Нажмите несколько раз на кнопку **MODE** пока светодиод не загорится под символом  и справа от символа  .  
Режим вертикальной ММА добавляет сварочный импульс облегчающий сварку на подъем.

**ОСНОВНЫЕ ПАРАМЕТРЫ**



**1. Выбор типа обмазки:**

Выбор тип разновидности обмазки электрода удерживанием кнопки **MODE** в течении 3 сек пока светодиод не загорится под нужным типом электрода.

**2. Настройка тока сварки:**

Отрегулируйте сварочный ток с помощью главного переключателя в зависимости от диаметра электрода и типа соединения, которое нужно произвести. Значение тока указано на экране.

**3. Настройка уровня Hotstart**

Нажмите на кнопку  пока светодиод на загорится слева от символа  .  
Отрегулируйте уровень Hotstart с помощью главного переключателя который отображен  в процентах сварочного тока. Уровень Hotstart указан на экране.

**4. Настройка уровня Arcforce**

Нажмите на кнопку  пока светодиод на загорится слева от символа  .  
Отрегулируйте уровень Arcforce с помощью главного переключателя в пределах от -10 до +10. Чем меньше уровень форсирования дуги, тем мягче будет дуга и наоборот, чем выше уровень, тем выше будет сверхток. Значение по умолчанию - 0.

В режиме ММА «вертикально вверх»  , доступны две дополнительные настройки :

**F HZ** : Частота, определяет количество импульсов в секунду (Гц).

**% I** : Процент, определяет фоновый/холодный ток, выраженный в процентах от сварочного тока.

**ПАРАМЕТРЫ СВАРКИ**

**НАСТРОЙКА ИНТЕНСИВНОСТИ СВАРКИ**

Настройки, указанные ниже, соответствуют диапазону интенсивности используемой в зависимости от типа и диаметра электрода. Эти диапазоны достаточно широки, так как они зависят от применения и положения сварного шва.

Ø электрода (мм)	Рутитовый E6013 (A)	С основной обмазкой E7018 (A)	Целлюлозный E6010 (A)
1.6	30-60	30-55	-
2.0	50-70	50-80	-
2.5	60-100	80-110	60-75
3.15	80-150	90-140	85-90

4.0	100-200	125-210	120-160
5	150-290	200-260	110-170
6.3	200-385	220-340	-

## СВАРКА ЭЛЕКТРОДОМ С ОБМАЗКОЙ

• В режиме MMA, кабель инверсии полярности должен быть отключен для подключения кабелей держателя электрода и зажима массы через коннекторы. Соблюдайте полярности, указанные на упаковке электродов.

• Соблюдайте общепринятые правила сварки.

• Этот сварочный аппарат имеет функции инверторов:

Anti-Sticking служит для предупреждения прокаливания электрода при его залипании и легкого отрыва залипшего электрода. После срабатывания функция anti-sticking требует примерно 3-секундного ожидания перед тем, как продолжать варить.

## СВАРКА ВОЛЬФРАМОВЫМ ЭЛЕКТРОДОМ В СРЕДЕ ИНЕРТНОГО ГАЗА (TIG)

### ПОДКЛЮЧЕНИЕ И СОВЕТЫ

Для сварки TIG необходимо использовать специальную горелку и баллон с защитным газом оснащенный редуктором.

Подключите зажим массы к положительному коннектору подсоединения (+).

Подключите кабель мощности горелки к отрицательному коннектору подсоединения (-).

Подсоедините газовый шланг горелки к сварочному редуктору.

Убедитесь в том, что горелка правильно оснащена и что расходные комплектующие (ручные тиски, держатель втулки, диффузор и сопло) не изношены.

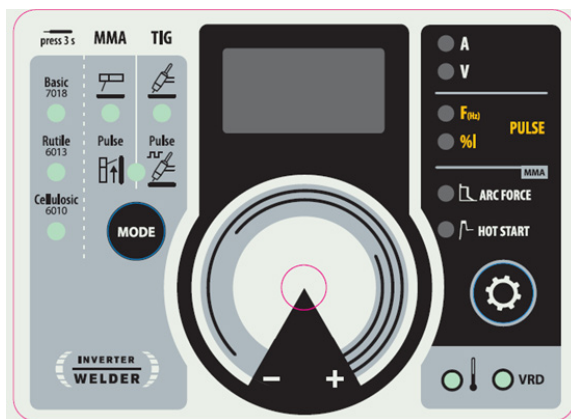

### ВЫБОР РЕЖИМА

#### TIG

Нажмите несколько раз на кнопку пока светодиод не загорится под символом .

#### TIG PULSE

Нажмите несколько раз на кнопку пока светодиод не загорится под символом и слева от символа .

Импульсный режим TIG добавляет сварочный импульс облегчающий сварку тонких деталей ограничивая увеличение температуры.

### ОСНОВНЫЕ ПАРАМЕТРЫ

В импульсном режиме TIG доступны два дополнительных параметра:

**F<sub>Hz</sub>**: Частота, определяет количество импульсов в секунду (Гц). Регулируется от 0,5 Гц до 900 Гц.

**% I**: Процент, определяет низкий уровень тока, выраженный в процентах от сварочного тока. Регулируется от 20% до 100%.

### СВАРОЧНЫЕ ПАРАМЕТРЫ

#### 1. Настройка сварочного тока:

Отрегулируйте сварочный ток с помощью основного колесика соответственно толщине и типу свариваемой конструкции. Значение тока указано на экране.

#### ПОДЖИГ :

Поджиг типа LIFT: с помощью горелки, коснитесь электродом свариваемой детали, а затем медленно поднимите его и тогда сформируется дуга.

#### ПРЕКРАЩЕНИЕ СВАРКИ / НАЧАЛО ЗАТУХАНИЯ ДУГИ:

Чтобы остановить сварку нужно слегка вытянуть дугу. Ток дуги начнет постепенно снижаться (затухание).

### ПОМОЩЬ В НАСТРОЙКЕ И ВЫБОР РАСХОДНИКОВ

DC		Ток (А)	Электрод (мм)	Сопло (мм)	Расход газа Аргона (л/мин)
	0.3 - 3 мм	5 - 75	1	6.5	6 - 7
	2.4 - 6 мм	60 - 150	1.6	8	6 - 7
	4 - 8 мм	100 - 200	2	9.5	7 - 8
	6.8 - 8.8 мм	170 - 220	2.4	11	8 - 9

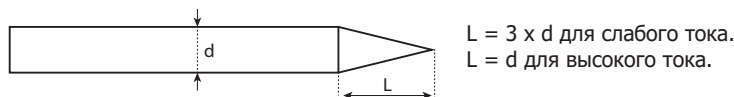
**ЗАТАЧИВАНИЕ ЭЛЕКТРОДА**

**ТЕПЛОВАЯ ЗАЩИТА И РЕКОМЕНДАЦИИ**

Этот аппарат оснащен вентиляцией, регулируемой в зависимости от температуры источника. Когда в аппарате срабатывает тепловая защита, то он не выдает тока. Включается оранжевый светодиод (FIG 2 - 9) и горит пока температура аппарата не понизится до нормального уровня.

- Оставляйте отверстия в аппарате свободными для свободного прохождения воздуха.
- После сварки и во время срабатывания тепловой защиты оставляйте аппарат подключенным для охлаждения.
- Соблюдайте общепринятые правила сварки.
- Убедитесь, что вентиляция достаточная.
- Не работайте по влажной поверхности.

**VRD (VOLTAGE REDUCTION DEVICE)**
**OFF ON**

По умолчанию (заводская настройка) VRD отключен, переключатель находится в положении OFF. Для активации VRD, чтобы снизить напряжение холостого хода генератора (<20В), переключите переключатель на плате управления (стр. 54) на ON. Загорается светодиод 9 программируемого терминала (FIG 2 - стр. 52).

**Для доступа к переключателю VRD (см. стр. 54):**

ПОРАЖЕНИЕ ЭЛЕКТРИЧЕСКИМ ТОКОМ МОЖЕТ ПРИВЕСТИ К ЛЕТАЛЬНОМУ ИСХОДУ.

- отсоедините изделие от электросети.
- Выверните 9 винтов, чтобы открыть боковую сторону генератора.
- Найдите красный переключатель в центре платы управления.

**НЕИСПРАВНОСТИ, ИХ ПРИЧИНЫ И УСТРАНЕНИЕ**

Данное оборудование имеет систему проверки неисправностей. При обнаружении неисправности, сообщение об ошибке появится на экране.

Код ошибки	Значение	ПРИЧИНЫ	УСТРАНЕНИЕ
	Тепловая защита	Превышение продолжительности включения. Температура окружающей среды превышает 40°C. Воздухозаборники засорены.	Подождать пока погаснет светодиод, прежде чем возобновить сварку. Соблюдайте рабочий цикл и обеспечивайте хорошую вентиляцию.
	Перенапряжение в сети	Напряжение сети за пределами максимальных допускаемых отклонений	Проверить кабельные соединения датчиков квалифицированным специалистом.
«UE1»	Пониженное напряжение в сети	Напряжение сети за пределами минимальных допускаемых отклонений	Проверьте вашу электрическую установку квалифицированным специалистом. Напряжение в сети должно находиться в пределах от 95Veff до 265Veff.
«HE3»	Отсутствует информация о температуре	Датчики температуры отключены.	Проверить кабельные соединения датчиков квалифицированным специалистом.

Примечание: любые работы по проверке электропроводки и на открытом источнике питания должны быть произведены квалифицированным специалистом.

**ГАРАНТИЯ**

Гарантия распространяется на любой заводской дефект или брак в течение 2х лет с даты покупки изделия (запчасти и рабочая сила).

Гарантия не распространяется на:

- Любые поломки, вызванные транспортировкой.
- Нормальный износ деталей (Например : кабели, зажимы и т.д.).
- Случаи неправильного использования (ошибка питания, падение, разборка).
- Случаи выхода из строя из-за окружающей среды (загрязнение воздуха, коррозия, пыль).

При выходе из строя, обратитесь в пункт покупки аппарата с предъявлением следующих документов:

- документ, подтверждающий покупку (с датой): кассовый чек, инвойс....
- описание поломки.

## WAARSCHUWINGEN - VEILIGHEIDSINSTRUCTIES

### ALGEMENE INSTRUCTIES



Voor het in gebruik nemen van dit apparaat moeten deze instructies zorgvuldig gelezen en goed begrepen worden. Voer geen onderhoud of wijzigingen uit die niet in de handleiding vermeld staan.

Iedere vorm van lichamelijk letsel of schade, veroorzaakt door het niet naleven van de instructies in deze handleiding, kan niet verhaald worden op de fabrikant van het apparaat.

Raadpleeg, in geval van problemen of onzekerheid over het gebruik, een bevoegd persoon om het apparaat correct te installeren.

### OMGEVING

Dit apparaat mag enkel gebruikt worden om te lassen, en uitsluitend volgens de in de handleiding en/of op het typeplaatje vermelde instructies. De veiligheidsvoorschriften moeten gerespecteerd worden. In geval van onjuist of gevaarlijk gebruik kan de fabrikant niet aansprakelijk worden gesteld.

De installatie moet worden gebruikt in een stof- en zuur- vrije ruimte, in afwezigheid van ontvlambaar gas of andere corrosieve substanties. Voor de opslag van deze apparatuur gelden dezelfde voorwaarden. Zorg voor voldoende ventilatie tijdens het gebruik.

Gebruikstemperatuur :

Gebruik tussen -10 en +40°C (+14 en +104°F).

Opslag tussen -20 en +55°C (-4 en 131°F).

Luchtvochtigheid :

Lager of gelijk aan 50% bij 40°C (104°F).

Lager of gelijk aan 90% bij 20°C (68°F).

Hoogte :

Tot 1000 m boven de zeespiegel (3280 voet).

### PERSOONLIJKE BESCHERMING EN BESCHERMING VAN ANDEREN

Booglassen kan gevaarlijk zijn en ernstige en zelfs dodelijke verwondingen veroorzaken.

Tijdens het lassen worden de individuen blootgesteld aan een gevaarlijke warmtebron, aan de lichtstraling van de lasboog, aan elektro-magnetische velden (waarschuwing voor dragers van een pacemaker), aan elektrocutie gevaar, aan lawaai en aan uitstoting van gassen.

Bescherm uzelf en bescherm anderen, respecteer de volgende veiligheidsinstructies :



Draag, om uzelf te beschermen tegen brandwonden en straling, droge, goed isolerende kleding zonder omslagen, brandwerend en in goede staat, die het gehele lichaam bedekt.



Draag handschoenen die de elektrische en thermische isolatie garanderen.



Draag een lasbescherming en/of een lashelm die voldoende bescherming biedt (afhankelijk van de lastoepassing). Bescherm uw ogen tijdens schoonmaakwerkzaamheden. Contactlenzen zijn uitdrukkelijk verboden. Soms is het nodig om het lasgebied met brandwerende gordijnen af te schermen tegen stralingen, projectie en wegsplattende gloeiende deeltjes.

Informeer de personen in het lasgebied om niet naar de boog of naar gesmolten stukken te staren, en om aangepaste kleding te dragen die voldoende bescherming biedt.



Gebruik een bescherming tegen lawaai als de laswerkzaamheden een hoger geluidsniveau bereiken dan de toegestane norm (dit geldt tevens voor alle personen die zich in de las-zone bevinden).

Houd uw handen, haar en kleding op voldoende afstand van bewegende delen (ventilator). Verwijder nooit de behuizing van de koelgroep wanneer de las-installatie aan een elektrische voedingsbron is aangesloten en onder spanning staat. Wanneer dit toch gebeurt, kan de fabrikant niet verantwoordelijk worden gehouden in geval van een ongeluk.



De elementen die net gelast zijn zijn heet en kunnen brandwonden veroorzaken bij het aanraken. Zorg ervoor dat, tijdens onderhoudswerkzaamheden aan de toorts of de elektrode-houder, deze voldoende afgekoeld zijn, en wacht ten minste 10 minuten alvorens met deze werkzaamheden te beginnen. De koelgroep moet in werking zijn tijdens het gebruik van een watergekoelde toorts, om te voorkomen dat de vloeistof brandwonden veroorzaakt. Het is belangrijk om, voor vertrek, het werkgebied veilig achter te laten, om mensen en goederen niet in gevaar te brengen.

### LASDAMPEN EN GAS



Dampen, gassen en stof uitgestoten tijdens het lassen zijn gevaarlijk voor de gezondheid. Zorg voor voldoende ventilatie, soms is toevoer van verse lucht tijdens het lassen noodzakelijk. Een lashelm met verse luchtaanvoer kan een oplossing zijn als er onvoldoende ventilatie is. Controleer of de afzuigkracht voldoende is, en verifieer of deze aan de gerelateerde veiligheidsnormen voldoet.

Waarschuwing : tijdens het lassen in kleine ruimtes moet de veiligheid op afstand gecontroleerd worden. Bovendien kan het lassen van materialen die bepaalde stoffen zoals lood, cadmium, zink, kwik of beryllium bevatten bijzonder schadelijk zijn.

Ontvet de te lassen stukken alvorens met het lassen te beginnen.

De gasflessen moeten worden opgeslagen in een open of goed geventileerde ruimte. Ze moeten in verticale positie gehouden worden, in een houder of op een trolley.

Het lassen in de buurt van vet of verf is verboden.

## BRAND- EN EXPLOSIEGEVAAR



Schermd het lasgebied volledig af, brandbare stoffen moeten op minimaal 11 meter afstand geplaatst worden. Een brandblusinstallatie moet aanwezig zijn in de buurt van laswerkzaamheden. Pas op voor projectie van hete onderdelen of vonken. Zelfs door kieren heen kunnen deze deeltjes brand of explosies veroorzaken.

Houd personen, ontvlambare voorwerpen en containers onder druk op veilige en voldoende afstand.

Het lassen in containers of gesloten buizen moet worden verboden, en als ze open zijn dan moeten ze ontdaan worden van ieder ontvlambaar of explosief product (olie, brandstof, gas-resten....).

Slijpwerkzaamheden mogen niet worden gericht naar het lasapparaat, of in de richting van brandbare materialen.

## GASFLESSEN



Het gas dat uit de gasflessen komt kan, in geval van hoge concentratie in de lasruimte, verstikking veroorzaken (goed ventileren is absoluut noodzakelijk).

Vervoer moet veilig gebeuren: de flessen moeten goed afgesloten zijn, en het lasapparaat moet uitgeschakeld zijn. Deze moeten verticaal bewaard worden en door een ondersteuning rechtop gehouden worden, om te voorkomen dat ze omvallen.

Sluit de fles na ieder gebruik. Let op temperatuurveranderingen en blootstelling aan zonlicht.

De fles mag niet in contact komen met een vlam, een elektrische boog, een toorts, een massa-klem of een andere warmtebron of gloeiend voorwerp. Uit de buurt houden van elektrische circuits en lascircuits, en dus nooit een fles onder druk lassen.

Wees voorzichtig bij het openen van het ventiel van de fles, houd uw hoofd ver verwijderd van het ventiel en controleer eerst of het gas geschikt is om mee te lassen.

## ELEKTRISCHE VEILIGHEID



Het elektrische netwerk dat wordt gebruikt moet altijd geaard zijn. Gebruik het op de veiligheidstabel aanbevolen type zekering. Een elektrische schok kan, direct of indirect, ernstige en zelfs dodelijke ongelukken veroorzaken.

Raak nooit delen aan de binnen- of buitenkant van de machine aan (toortsen, klemmen, kabels, elektrodes) die onder spanning staan. Deze delen zijn aangesloten op het lascircuit.

Koppel, voordat u het lasapparaat opent, dit los van het stroom-netwerk en wacht 2 minuten totdat alle condensatoren ontladen zijn.

Raak nooit tegelijkertijd de toorts of de elektrodehouder en de massa-klem aan.

Zorg ervoor dat de kabels en toortsen vervangen worden door gekwalificeerd en bevoegd personeel wanneer deze beschadigd zijn. Gebruik alleen kabels met de geschikte doorsnede. Draag altijd droge, in goede staat verkerende kleren om uzelf van het lascircuit te isoleren. Draag isolerend schoeisel, waar u ook werkt.

## EMC CLASSIFICATIE VAN HET MATERIAAL



Dit Klasse A materiaal is niet geschikt voor gebruik in een woonomgeving waar de stroom wordt aangeleverd door een openbaar laagspanningsnet. Het is mogelijk dat er problemen ontstaan met de elektromagnetische compatibiliteit in deze omgevingen, vanwege storingen of radio-frequente straling.

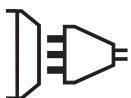

Dit materiaal voldoet aan de CEI 61000-3-12 norm..

Deze apparatuur is conform aan de norm CEI 61000-3-11 en kan aangesloten worden aan openbare lage spanningsnetwerken, onder voorwaarde dat de impedantie van het openbare lagespanningsnetwerk op het aankoppelpunt lager is dan  $Z_{max} = 0,250 \text{ Ohms}$ . Het is de verantwoordelijkheid van de installateur of de gebruiker van het apparaat om zich er van te verzekeren, indien nodig in overleg met de beheerder van het stroomnetwerk, dat de impedantie van het netwerk conform is aan de beperkingen van de impedantie.



## ELEKTROMAGNETISCHE EMISSIES



Elektrische stroom die door een geleider gaat veroorzaakt elektrische en magnetische velden (EMF). De lasstroom wekt een elektromagnetisch veld op rondom de laszone en het lasmateriaal.

Alle lassers moeten de volgende procedures opvolgen om blootstelling aan elektromagnetische straling veroorzaakt door het las-circuit zoveel mogelijk te beperken :

- plaats de laskabels dicht bij elkaar – bind ze indien mogelijk vast;
- houd uw hoofd en uw romp zo ver mogelijk van het lascircuit af;
- wikkel nooit de kabels om uw lichaam;
- zorg ervoor dat u zich niet tussen de laskabels bevindt. Houd de twee laskabels aan dezelfde kant van uw lichaam;
- bevestig de geaarde kabel zo dicht als mogelijk is bij de te lassen plek;
- voer geen werkzaamheden uit dichtbij de laszone, ga niet zitten op of leun niet tegen het lasapparaat;
- Niet gebruiken wanneer u het apparaat of het draadaanvoersysteem verplaatst.



Personen met een pacemaker moeten een arts raadplegen voor gebruik van het apparaat.

Blootstelling aan elektromagnetische straling tijdens het lassen kan gevolgen voor de gezondheid hebben die nog niet bekend zijn.

## AANBEVELINGEN OM DE LASZONE EN DE LASINSTALLATIE TE EVALUEREN

### Algemene aanbevelingen

De gebruiker is verantwoordelijk voor het installeren en het gebruik van het boogglasmetaal volgens de instructies van de fabrikant. Als elektromagnetische storingen worden geconstateerd, is het de verantwoordelijkheid van de gebruiker van het boogglasmetaal om het probleem op te lossen, met hulp van de technische dienst van de fabrikant. In sommige gevallen kan de oplossing liggen in een eenvoudige aarding van het lascircuit. In andere gevallen kan het nodig zijn om met behulp van filters een elektromagnetisch schild rondom de stroomvoorziening en om het vertrek te creëren. In ieder geval moeten de storingen veroorzaakt door elektromagnetische stralingen beperkt worden tot een aanvaardbaar niveau.

### Evaluatie van de las-zone

Voor het installeren van een boogglasinstallatie moet de gebruiker de mogelijke elektro-magnetische problemen in de omgeving evalueren. Daarbij moeten de volgende gegevens in beschouwing worden genomen :

- de aanwezigheid boven, onder, of naast het boogglasmetaal van andere voedingskabels, van besturingskabels, signaleringskabels of telefoonkabels;
- ontvangers en zenders voor radio en televisie;
- computers en ander besturingsapparatuur;
- essentiële beveiligingsinstallaties, zoals bijvoorbeeld beveiliging van industriële apparatuur;
- de gezondheid van personen in de omgeving, bijvoorbeeld bij gebruik van pacemakers of gehoorapparaten;
- materiaal dat gebruikt wordt bij het kalibreren of meten;
- de immuniteit van overig aanwezig materiaal.

De gebruiker moet zich ervan verzekeren dat alle apparatuur in de werkruimte compatibel is. Dit kan aanvullende veiligheidsmaatregelen vereisen;

- het tijdstip waarop het lassen of andere activiteiten plaatsvinden.

De afmeting van het omliggende gebied dat in acht genomen moet worden hangt af van de structuur van het gebouw en van de overige activiteiten die er plaatsvinden. Het omliggende gebied kan groter zijn dan de begrenzing van de installatie.

### Evaluatie van de lasinstallatie

Naast een evaluatie van de laszone kan een evaluatie van de boogglasinstallaties elementen aanreiken om storingen vast te stellen en op te lossen. Bij het evalueren van de emissies moeten de werkelijke resultaten worden bekeken, zoals die zijn gemeten in de reële situatie, zoals vermeld in Artikel 10 van de CISPR 11. De metingen in de specifieke situatie, op een specifieke plek, kunnen tevens helpen de doeltreffendheid van de maatregelen te testen.

## AANBEVELINGEN VOOR METHODES OM ELEKTROMAGNETISCHE EMISSIES TE REDUCEREN

**a. Openbare spanningsnet :** het lasmetaal moet aangesloten worden op het openbare net volgens de aanbevelingen van de fabrikant. Als er storingen plaatsvinden kan het nodig zijn om extra voorzorgsmaatregelen te nemen, zoals het filteren van het openbare stroomnetwerk. Er kan overwogen worden om de voedingskabel van de lasinstallatie af te schermen in een metalen leiding of een equivalent daarvan. Het is wenselijk om de elektrische continuïteit van deze afscherming over de gehele lengte te verzekeren. De bescherming moet aangekoppeld worden aan de lasstroomvoeding, om er zeker van te zijn dat er een goed elektrisch contact is tussen de geleider en de behuizing van de lasstroomvoeding.

**b. Onderhoud van het boogglasapparaat :** onderhoud regelmatig het boogglasmetaal, en volg daarbij de aanbevelingen van de fabrikant op. Alle toegangen, service ingangen en kleppen moeten gesloten en correct vergrendeld zijn wanneer het boogglasmetaal in werking is. Het boogglasmetaal mag op geen enkele wijze veranderd worden, met uitzondering van veranderingen en instellingen zoals genoemd in de handleiding van de fabrikant. Let u er in het bijzonder op dat het vonkenhaat van de toorts correct afgesteld is en goed onderhouden wordt, volgens de aanbevelingen van de fabrikant.

**c. Laskabels :** De kabels moeten zo kort mogelijk zijn, en dichtbij elkaar en vlakbij de grond of, indien mogelijk, op de grond gelegd worden.

**d. Potentiaal-vereffening :** Het is wenselijk om alle metalen objecten in en om de werkomgeving te aarden. Waarschuwing : de metalen objecten verbonden aan het te lassen voorwerp vergroten het risico op elektrische schokken voor de gebruiker, wanneer hij tegelijkertijd deze objecten en de elektrode aanraakt. Het is aan te raden de gebruiker van deze metalen voorwerpen te isoleren.

**e. Aarding van het te lassen voorwerp :** wanneer het te lassen voorwerp niet geaard is, vanwege elektrische veiligheid of vanwege de afmetingen en de locatie, zoals bijvoorbeeld het geval kan zijn bij scheepsrompen of metalen structuren van gebouwen, kan een verbinding tussen het voorwerp en de aarde, in sommige gevallen maar niet altijd, de emissies verkleinen. Vermijd het aarden van voorwerpen, wanneer daarmee het risico op verwondingen van de gebruikers of op beschadigingen van ander elektrisch materiaal vergroot wordt. Indien nodig, is het wenselijk dat het aarden van het te lassen voorwerp rechtstreeks plaatsvindt, maar in sommige landen waar deze directe aarding niet toegestaan is is het aan te raden te aarden met een daarvoor geschikte condensator, die voldoet aan de reglementen in het betreffende land.

**f. Beveiliging en afscherming :** Selectieve afscherming en bescherming van andere kabels en materiaal in de omgeving kan problemen verminderen. De beveiliging van de gehele laszone kan worden overwogen voor speciale toepassingen.

## TRANSPORT EN DOORVOER VAN HET APPARAAT



De lasstroomvoeding is uitgerust met één of meerdere handvatten waarmee het apparaat met de hand gedragen kan worden. Let op : onderschat het gewicht niet. De handvatten mogen niet gebruikt worden om het apparaat aan omhoog te hijsen. Gebruik de kabels of de toorts niet om het apparaat te verplaatsen. Het apparaat moet in verticale positie verplaatst worden. Til nooit het apparaat boven personen of voorwerpen. Til nooit een gasfles en het materiaal tegelijk op. De vervoersnormen zijn verschillend.

## INSTALLATIE VAN HET MATERIAAL

Respecteer de volgende regels :

- Plaats de voeding op een ondergrond met een helling van minder dan 10°.
- Zorg dat er voldoende ruimte is om de machine te ventileren en om toegang te hebben tot het controlepaneel.
- Niet geschikt voor gebruik in een ruimte waar geleidend metaalstof aanwezig is.
- Plaats het lasapparaat niet in de stromende regen, en stel het niet bloot aan zonlicht.
- Het materiaal heeft een beveiligingsgraad IP23, wat betekent dat :



- het beveiligd is tegen toegang in gevaarlijke delen van vaste voorwerpen waarvan de diameter >12.5mm
  - het beveiligd is tegen regen regendruppels (60% ten opzichte van een verticale lijn).
- Deze apparaten kunnen dus buiten gebruikt worden, in overeenstemming met veiligheidsindicatie IP23.
- De voedingskabels, het verlengsnoer en de laskabel moeten geheel uitgerold worden om oververhitting te voorkomen.



De fabrikant kan niet verantwoordelijk gehouden worden voor lichamelijk letsel of schade aan voorwerpen veroorzaakt door niet correct of gevaarlijk gebruik van dit materiaal.

## ONDERHOUD / ADVIES



- Het onderhoud mag alleen door gekwalificeerd personeel uitgevoerd worden. Een jaarlijkse onderhoudsbeurt wordt aangeraden.
- Haal de stekker uit het stopcontact om de elektriciteitsvoorziening te onderbreken en wacht twee minuten alvorens werkzaamheden op het apparaat te verrichten. De spanning en de stroomsterkte binnen het toestel zijn hoog en gevaarlijk.

- De kap regelmatig afnemen en met een blazer stofvrij maken. Maak van deze gelegenheid gebruik om met behulp van geïsoleerd gereedschap ook de elektrische verbindingen te laten controleren door gekwalificeerd personeel.
- Controleer regelmatig de voedingskabel. Als de voedingskabel beschadigd is, moet deze door de fabrikant, zijn reparatie dienst of een gekwalificeerde technicus worden vervangen, om ieder gevaar te vermijden.
- Laat de ventilatieopening van de lasstroombron vrij zodat de lucht gemakkelijk kan circuleren.
- De voeding is niet geschikt voor het ontdooien van leidingen, het opladen van batterijen / accu's of het opstarten van motoren.

## INSTALLATIE EN GEBRUIK VAN HET PRODUKT

Alleen ervaren en door de fabrikant gekwalificeerd personeel mag de installatie uitvoeren. Verzekert u zich ervan dat de generator tijdens het installeren niet op het stroomnetwerk aangesloten is. Het wordt aanbevolen om de bij het apparaat geleverde laskabels te gebruiken om de optimale instellingen voor het product te verkrijgen.

### BESCHRIJVING VAN HET MATERIAAL (FIG-1)

De GYSARC 220 FV CEL is een driefasen inverter lasstroombron waarmee de gebruiker, afhankelijk van de uitrusting, kan :

- Lassen met beklede elektrode (MMA)
- Lassen met wolfram elektrode met inert gas (TIG)

Met de MMA procedure kan ieder type elektrode gelast worden : rutil, basisch, cellulose, rvs en gietijzer.

- |                                     |                       |
|-------------------------------------|-----------------------|
| 1- Interface human machine          | 6- Schakelaar aan/uit |
| 2- Positieve polariteit aansluiting | 7- Voedingskabel      |
| 3- Negatieve polariteit aansluiting |                       |

### ELECTRISCHE VOEDING - OPSTARTEN

- Dit apparaat wordt geleverd met een 16A stekker CEE7/7 en moet worden aangesloten op een enkele fase elektrische installatie 230V (50-60 Hz) drie zoon met neutrale geaard. De 200E FV CEL integreert een «Flexibel Voltage» systeem, en moet aangesloten worden aan een 230V elektrische voeding MET geaarde stekker (50-60 Hz). De stroomafname (I<sub>leff</sub>) is aangegeven op het toestel voor maximaal gebruik. Controleer of de stroomvoorziening en zijn beschermingen (netzekering en/of uitschakelaar) compatibel zijn met de elektrische stroom die nodig is voor gebruik. Bij intensief gebruik (32 A) : verwijder de originele aansluiting, en vervang deze door een 32 A aansluiting beveiligd met een 32 A stroomonderbreker. De aansluiting van het toestel moet toegankelijk zijn.
- Het aanschakelen van het apparaat gebeurt door de draaiknop Aan/Uit te draaien tot deze op positie I staat. Het apparaat wordt uitgeschakeld door te draaien naar positie O. Let op, waarschuwing ! Nooit de stroomvoorziening afsluiten wanneer het apparaat oplaadt.
- Het apparaat schakelt de beveiliging in als de voedingsspanning hoger is dan 265V voor de enkelfase apparaten (display geeft aan) Het apparaat gaat weer normaal functioneren zodra de voedingsspanning tot het normale niveau is gedaald.

### AANSLUITEN OP EEN STROOMGENERATOR

Dit apparaat kan functioneren met generatoren, mits de hulpstroom aan de volgende voorwaarden voldoet :

- De spanning moet wisselspanning zijn, afgesteld zoals gespecificeerd, en met een topspanning die lager is dan 400 V,
- De frequentie moet tussen de 50 en de 60 Hz. liggen.

Het is absoluut noodzakelijk om deze voorwaarden te controleren, omdat veel generatoren hoge spanningspieken produceren die het materiaal kunnen beschadigen.

### GEBRUIK VAN VERLENGSNOER

Alle gebruikte verlengsnoeren moeten de voor het apparaat geschikte afmeting en kabelsectie hebben. Gebruik een verlengsnoer dat voldoet aan de nationale regelgeving.

	Ingangsspanning	Doorsnede van het verlengsnoer (<45m)
GYSARC 220 FV CEL	230 V ~ 1	2.5 mm <sup>2</sup>
	230 V ~ 1	2.5 mm <sup>2</sup>

### LASSEN MET BEKLEDE ELEKTRODE (MMA)

#### AANSLUITING EN ADVIEZEN

- Sluit de kabels, de elektrodehouder en de aardingsklem aan aan de desbetreffende aansluitingen,
- Respecteer de polariteiten en de lasintensiteit zoals aangegeven op de verpakking van de elektroden,
- Verwijder de elektrode uit de elektrodehouder wanneer het materiaal niet gebruikt wordt.
- De apparaten zijn uitgerust met 3 specifieke Inverter functies :
  - De **Hot Start** geeft een extra hoge stroom-intensiteit aan het begin van het lassen.
  - De **Arc Force** geeft een hoge stroomintensiteit, die voorkomt dat de elektrode plakt wanneer deze in het smeltbad komt.
  - De **Anti-Sticking** functie vereenvoudigt het losmaken van de elektrode wanneer deze vastplakt.

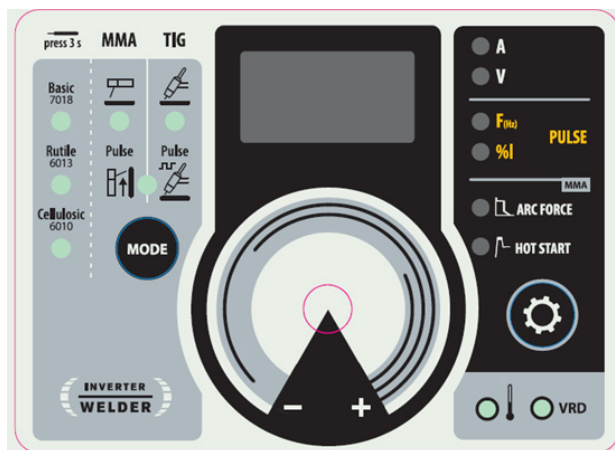

**KEUZE VAN DE MODULE**

**MMA**

Druk meerdere keren op de knop  totdat het LEDlampje onder symbool  gaat branden.

**MMA PULS**

Druk meerdere keren op de knop , totdat de LEDlampjes onder symbool  en rechts van symbool  gaan branden. De MMA verticale module geeft een extra stroom-impuls, die het verticaal lassen makkelijker maakt.

**BELANGRIJKSTE INSTELLINGEN**

**1. Selectie type bekleding van de elektrode**

Kies het type bekleding door de knop  langer dan 3 seconden ingedrukt te houden, totdat het LEDlampje onder het gewenste type elektrode gaat branden.

**2. Instellen van de lasintensiteit**

Stel de lasstroom bij met behulp van de hoofdknop, afhankelijk van de diameter van de elektrode en het type werkzaamheden dat u wilt gaan verrichten. De aanbevolen stroom wordt vermeld op het display.

**3. Instellen van het Hotstart niveau**

Druk op de knop  totdat dit LEDlampje links van het symbool  gaat branden.. Stel het niveau van Hotstart bij met behulp van de hoofdknop. Dit wordt uitgedrukt in een percentage van de aanbevolen stroom. Het niveau van Hotstart wordt aangegeven op het display

**4. Instellen van het Arcforce-niveau**

Druk op de knop  totdat het LEDlampje links van het symbool  gaat branden.. Stel het Arcforce niveau bij met behulp van de hoofdknop, die is geïndexeerd van -10 tot +10. Hoe zwakker het Arcforce-niveau, hoe zachter de boog, en andersom : hoe hoger het Arcforce-niveau, hoe hoger de lasintensiteit zal zijn. De standaardwaarde is 0.

In de MMA verticale , opwaartse modus zijn twee extra instellingen beschikbaar :

**F Hz** : Frequentie, bepaalt het aantal pulsen per seconde (Hz).

**% I** : Percentage, bepaalt de achtergrond/koude stroom uitgedrukt in percentage van de lasstroom.

**LASINSTELLINGEN**

**HET AFSTELLEN VAN DE LASINTENSITEIT**

De hiervolgende instellingen komen overeen met het bruikbare intensiteitsbereik, afhankelijk van het type en de diameter van de elektrode. Deze zijn betrekkelijk ruim, daar ze afhangen van de toepassing en de laspositie.

Ø van de elektrode (mm)	Rutiel E6013 (A)	Basisch E7018 (A)	Cellulose E6010 (A)
1.6	30-60	30-55	-
2.0	50-70	50-80	-
2.5	60-100	80-110	60-75
3.15	80-150	90-140	85-90
4.0	100-200	125-210	120-160
5	150-290	200-260	110-170
6.3	200-385	220-340	-

**ARCFORCE INSTELLINGEN**

Men wordt geadviseerd om de arcforce in het middenvlak (0) te zetten bij het aanvangen van het laswerk, en om deze gaandeweg aan te passen, afhankelijk van de resultaten en de lasvoorkeur.

Waarschuwing : het afstellingsbereik van de arcforce is afhankelijk van het gekozen type elektrode.

## LASSEN MET BEKLEDE ELEKTRODE

- In MMA dient de polariteitskabel losgekoppeld te worden, om de kabels van de elektrode-houder en van de massa-klem in de aansluitingen te bevestigen. Respecteer de polariteit zoals aangegeven op de verpakking van de elektroden.
- Volg de standaardregels van het lassen.
- Uw lasapparaat heeft een specifieke Inverter functie :  
De Anti-Sticking functie vergemakkelijkt het losmaken van de elektrode bij vastplakken zonder uitgloeien van de elektrode. Na het activeren van de anti-sticking functie moet u ongeveer 3 seconden wachten, alvorens u uw normale laswerk weer kunt hervatten.

## LASSEN MET WOLFRAAM ELEKTRODE MET INERT GAS (TIG LASSEN)

### AANSLUITING EN ADVIEZEN

Bij het TIG lassen zijn een lastoorts en een beschermingsgasfles uitgerust met een drukregelaar nodig.

Sluit de massaklem aan aan de positieve aansluiting (+).

Sluit de voedingskabel van de toorts aan aan de negatieve aansluiting (-).

Sluit de gas slang van de toorts aan aan de uitgang van de drukregelaar.

Verzeker u ervan dat de toorts goed is uitgerust en dat de lasbenodigdheden (griptang, gasmondstuk, verspreider en contactbuis) niet versleten zijn.

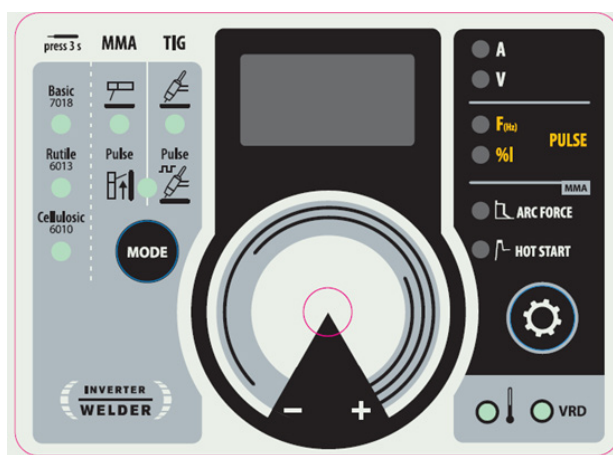



### MODE SELECTIE

#### TIG

Druk de toets zo vaak  in tot de LED onder het symbool  oplicht.

#### TIG PULSE

Druk meerdere malen op de knop  totdat de LED's onder het symbool  en links van het symbool  oplichten..

De gepulseerde TIG-modus voegt een stroomstoot toe om het lassen van dunne platen te vergemakkelijken en tegelijkertijd de temperatuurstijging te beperken.

### HOOFDPARAMETERS

In gepulseerde TIG-modus  zijn twee extra parameters toegankelijk :

**F HZ** : Frequentie, bepaalt het aantal pulsen per seconde (Hz). Instelbaar van 0,5Hz tot 900Hz.

**% I** : Percentage, bepaalt het lage stroomniveau uitgedrukt als percentage van de lasstroom. Instelbaar van 20% tot 100%.

### LASINSTELLINGEN

#### 1. Instellen van de las-intensiteit :

Stel de lasstroom bij met behulp van de hoofdknop, afhankelijk van de dikte en de aard van de werkzaamheden die u wilt uitvoeren. De aanbevolen stroom wordt vermeld op het display.

#### ONTSTEKEN :

De ontsteking werkt met het LIFT-principe : raak, met behulp van de toorts, het te lassen werkstuk met de elektrode aan, en trek vervolgens voorzichtig de elektrode terug : er ontstaat zo een lasboog.

#### BEËINDIGEN VAN HET LASSEN / IN WERKING STELLEN VAN DOWNSLOPE :

Om het lassen te beëindigen : trek langzaam de boog uit, zodat deze geleidelijk in intensiteit afneemt (downslope)

**HULP BIJ HET INSTELLEN EN KEUZE VAN DE VERBRUIKSARTIKELEN**

DC		Stroom (A)	Elektrode (mm)	Nozzle (mm)	Gastoevoer Argon (L/min)
	0.3 - 3 mm	5 - 75	1	6.5	6 - 7
	2.4 - 6 mm	60 - 150	1.6	8	6 - 7
	4 - 8 mm	100 - 200	2	9.5	7 - 8
	6.8 - 8.8 mm	170 - 220	2.4	11	8 - 9

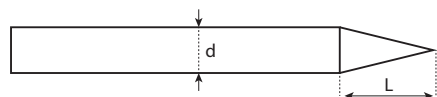
**SLIJPEN VAN DE ELEKTRODE**

L = 3 x d voor een zwakke stroom.  
L = d voor sterke stroom

**THERMISCHE BEVEILIGING EN ADVIES**

Dit apparaat is uitgerust met een ventilatie-systeem dat gereguleerd wordt door de temperatuur van het apparaat. Het lasapparaat levert geen stroom meer wanneer het thermisch beveiligingsniveau bereikt wordt. Het oranje LED-lampje (FIG 2 - 2) zal blijven branden totdat de temperatuur van het apparaat opnieuw de normale waarden heeft bereikt.

- Laat de ventilatie-openingen van het apparaat vrij zodat de lucht gemakkelijk kan circuleren.
- Laat na het lassen en tijdens de thermische beveiliging het toestel aanstaan om het af te laten koelen.
- Volg de standaardregels van het lassen.
- Verzekert u zich ervan dat er voldoende ventilatie is.
- Niet op een natte ondergrond werken.

**VRD (VOLTAGE REDUCTION DEVICE)**
**OFF ON**

Standaard (fabrieksinstelling) is de VRD uitgeschakeld, de schakelaar staat in de stand OFF. Om de VRD te activeren, schakelt u de schakelaar op de besturingsprintplaat (pagina 54) op ON om de nullastspanning van de generator (<20V) te verlagen. De LED 9 van de HMI (FIG 2 - pagina 52) gaat branden.

**Om toegang te krijgen tot de VRD schakelaar (zie pagina 54) :**

**WAARSCHUWING : ELEKTRISCHE SCHOKKEN KUNNEN EEN DODELIJKE AFLOOP HEBBEN**

- Koppel het apparaat af van de elektrische stroomvoorziening.
- Verwijder de 9 schroeven om de zijkant van de generator te openen.
- Identificeer de rode schakelaar in het midden van de elektronische kaart.

**AFWIJKINGEN, OORZAKEN, OPLOSSINGEN**

Dit materiaal beschikt over een controle systeem. In geval van storing kan een foutmelding gegeven worden.

Foutcode	Betekenis	Kausen	Oplossingen
	Thermische beveiliging	Overschrijden inschakelduur Omgevingstemperatuur hoger dan 40°C Lucht-ingangen geblokkeerd	"Wacht tot het waarschuwinglampje uit is alvorens de laswerkzaamheden te hervatten. Respecteer de inschakelduur en zorg voor de juiste ventilatie"
	Storing overspanning	Netspanning hoger dan maximaal toegestaan	Laat de bekabeling van de sensoren controleren door een gekwalificeerde persoon.
«UE1»	Storing onderspanning	Netspanning lager dan toegestaan	Laat uw elektrische installatie controleren door een gekwalificeerde persoon. De netspanning moet liggen tussen 95Veff en 265Veff.
«HE3»	Afwezigheid informatie temperatuur	De temperatuur-sensoren zijn afgekoppeld	Laat de bekabeling van de sensoren controleren door een bekwam persoon.

Waarschuwing : iedere interventie waarbij de behuizing geopend moet worden en iedere controle van het elektrisch systeem moet door een gekwalificeerd technicus uitgevoerd worden.

**GARANTIE**

De garantie dekt alle gebreken en fabricagefouten gedurende twee jaar vanaf de aankoopdatum (onderdelen en arbeidsloon).

De garantie dekt niet :

- Alle overige schade als gevolg van vervoer.
- De gebruikelijke slijtage van onderdelen (Bijvoorbeeld : kabels, klemmen, enz.).
- Incidenten als gevolg van verkeerd gebruik (verkeerde elektrische voeding, vallen, ontmanteling).
- Gebreken ten gevolge van de gebruiksomgeving (vervuiling, roest, stof).

In geval van storing moet het apparaat teruggestuurd worden naar uw distributeur, samen met:

- Een gedateerd aankoopbewijs (betaalbewijs, factuur ...).
- Een beschrijving van de storing.

## AVVERTENZE - NORME DI SICUREZZA

### ISTRUZIONI GENERALI



Queste istruzioni devono essere lette e comprese prima dell'uso. Ogni modifica o manutenzione non indicata nel manuale non deve essere effettuata.

Ogni danno fisico o materiale dovuto ad un uso non conforme alle istruzioni presenti in questo manuale non potrà essere considerato a carico del fabbricante. In caso di problema o incertezza, consultare una persona qualificata per manipolare correttamente l'installazione.

### AMBIENTE

Questo dispositivo deve essere utilizzato solamente per eseguire delle operazioni di saldatura nei limiti indicati sulla targhetta indicativa e/o sul manuale. Bisogna rispettare le direttive relative alla sicurezza. In caso di uso inadeguato o pericoloso, il fabbricante non potrà essere ritenuto responsabile.

Il dispositivo dev'essere utilizzato in un locale senza polvere, acido, gas infiammabile o altre sostanze corrosive. Lo stesso vale per il suo stoccaggio. Assicurarsi che durante l'utilizzo ci sia una buona circolazione d'aria.

Intervallo di temperatura :

Utilizzo tra -10 e +40°C (+14 e +104°F).

Stoccaggio fra -20 e +55°C (-4 e 131°F).

Umidità dell'aria:

Inferiore o uguale a 50% a 40°C (104°F).

Inferiore o uguale a 90% a 20°C (68°F).

Altitudine :

Fino a 1000 m sopra il livello del mare (3280 piedi).

### PROTEZIONE INDIVIDUALE E DEI TERZI

La saldatura ad arco può essere pericolosa e causare ferite gravi o mortali.

La saldatura espone gli individui ad una fonte pericolosa di calore, di radiazione luminosa dell'arco, di campi elettromagnetici (attenzione ai portatori di pacemaker), di rischio di folgorazione, di rumore e di emanazioni gassose.

Proteggere voi e gli altri, rispettate le seguenti istruzioni di sicurezza:



Per proteggervi da ustioni e radiazioni, portare vestiti senza risvolto, isolanti, asciutti, ignifughi e in buono stato, che coprano tutto il corpo.



Usare guanti che garantiscano l'isolamento elettrico e termico.



Utilizzare una protezione di saldatura e/o un casco per saldatura di livello di protezione sufficiente (variabile a seconda delle applicazioni). Proteggere gli occhi durante le operazioni di pulizia. Le lenti a contatto sono particolarmente sconsigliate. Potrebbe essere necessario limitare le aree con delle tende ignifughe per proteggere la zona di saldatura dai raggi dell'arco, dalle proiezioni e dalle scorie incandescenti.

Informare le persone della zona di saldatura di non fissare le radiazioni d'arco e neanche i pezzi in fusione e di portare vestiti adeguati per proteggersi.



Utilizzare un casco contro il rumore se le procedure di saldatura arrivano ad un livello sonoro superiore al limite autorizzato (lo stesso per tutte le persone in zona saldatura).

Mantenere a distanza dalle parti mobili (ventilatore) le mani, i capelli, i vestiti. Non togliere mai le protezioni carter dall'unità di refrigerazione quando la fonte di corrente di saldatura è collegata alla presa di corrente, il fabbricante non potrà essere ritenuto responsabile in caso d'incidente.



I pezzi appena saldati sono caldi e possono causare ustioni durante la manipolazione. Quando s'interviene sulla torcia o sul porta-elettrodo, bisogna assicurarsi che questi siano sufficientemente freddi e aspettare almeno 10 minuti prima di qualsiasi intervento. L'unità di raffreddamento deve essere accesa prima dell'uso di una torcia a raffreddamento liquido per assicurarsi che il liquido non causi ustioni. È importante rendere sicura la zona di lavoro prima di abbandonarla per proteggere le persone e gli oggetti.

### FUMI DI SALDATURA E GAS



Fumi, gas e polveri emessi dalla saldatura sono pericolosi per la salute. È necessario prevedere una ventilazione sufficiente e a volte è necessario un apporto d'aria. Una maschera ad aria potrebbe essere una soluzione in caso di aerazione insufficiente. Verificare che l'aspirazione sia efficace controllandola in relazione alle norme di sicurezza.

Attenzione, la saldatura in ambienti di piccole dimensioni necessita di una sorveglianza a distanza di sicurezza. Inoltre la saldatura di alcuni materiali contenenti piombo, cadmio, zinco o mercurio o berillio può essere particolarmente nociva.

Sgrassare i pezzi prima di saldarli.

Le bombole devono essere posizionate in locali aperti ed aerati. Devono essere in posizione verticale su supporto o su un carrello.

La saldatura è proibita se effettuata in prossimità di grasso o vernici.

## PERICOLI DI INCENDIO ED ESPLOSIONE



Proteggere completamente la zona di saldatura, i materiali infiammabili devono essere allontanati di almeno 11 metri. Un'attrezzatura antincendio deve essere presente in prossimità delle operazioni di saldatura. Attenzione alle proiezioni di materia calda o di scintille anche attraverso le fessure, queste possono essere causa di incendio o di esplosione.

Allontanare le persone, gli oggetti infiammabili e i contenitori sotto pressione ad una distanza di sicurezza sufficiente.

La saldatura nei container o tubature chiuse è proibita e se essi sono aperti devono prima essere svuotati di ogni materiale infiammabile o esplosivo (olio, carburante, residui di gas...).

Le operazioni di molatura non devono essere dirette verso la fonte di corrente di saldatura o verso dei materiali infiammabili.

## BOMBOLE DI GAS



Il gas uscendo dalle bombole potrebbe essere fonte di asfissia in caso di concentrazione nello spazio di saldatura (ventilare correttamente).

Il trasporto deve essere fatto in sicurezza: bombole chiuse e dispositivo spento. Queste devono essere messe verticalmente su un supporto per limitare il rischio di cadute.

Chiudere la bombola tra un utilizzo ed un altro. Attenzione alle variazioni di temperatura e alle esposizioni al sole.

La bombola non deve essere in contatto con fiamme, arco elettrico, torce, morsetti di terra o ogni altra fonte di calore o d'incandescenza.

Tenerla lontano dai circuiti elettrici e di saldatura e mai saldare una bombola sotto pressione.

Attenzione durante l'apertura della valvola di una bombola, bisogna allontanare la testa dai raccordi e assicurarsi che il gas usato sia appropriato al procedimento di saldatura.

## SICUREZZA ELETTRICA



La rete elettrica usata deve imperativamente avere una messa a terra. Usare la grandezza del fusibile consigliata sulla tabella segnaletica.

Una scarica elettrica potrebbe essere fonte di un grave incidente diretto, indiretto, o anche mortale.

Non toccare mai le parti sotto tensione all'interno o all'esterno della fonte di corrente di saldatura quando quest'ultima è alimentata (Torce, pinze, cavi, elettrodi) perché sono collegate al circuito di saldatura.

Prima di aprire la fonte di corrente di saldatura, bisogna disconnetterla dalla rete e attendere 2 min. affinché l'insieme dei condensatori sia scarico.

Non toccare nello stesso momento la torcia e il morsetto di massa.

Controllare e provvedere a far cambiare i cavi, gli elettrodi o i bracci, da persone qualificate e abilitate, se questi sono danneggiati. Dimensionare la sezione dei cavi in funzione dell'applicazione. Utilizzare sempre vestiti asciutti e in buono stato per isolarsi dal circuito di saldatura. Portare scarpe isolanti, indifferentemente dall'ambiente di lavoro.

## CLASSIFICAZIONE CEM DEL MATERIALE



Questo dispositivo di Classe A non è fatto per essere usato in una zona residenziale dove la corrente elettrica è fornita dal sistema pubblico di alimentazione a bassa tensione. Potrebbero esserci difficoltà potenziali per assicurare la compatibilità elettromagnetica in questi siti, a causa delle perturbazioni condotte o irradiate.



Questi dispositivi sono conformi alla CEI 61000-3-12.

A condizione che l'impedenza della rete pubblica di alimentazione bassa tensione nel punto di aggancio comune sia inferiore a  $Z_{max} = 0,250 \text{ Ohms}$ , questo dispositivo è conforme alla CEI 61000-3-11 e può essere collegato alla rete pubblica di alimentazione bassa tensione.

E' quindi responsabilità dell'installatore o dell'utilizzatore del dispositivo assicurarsi, consultando l'operatore della rete di distribuzione, se necessario, che l'impedenza di rete sia conforme alle restrizioni d'impedenza.



## EMISSIONI ELETTRO-MAGNETICHE



La corrente elettrica che attraversa un qualsiasi conduttore produce dei campi elettrici e magnetici (EMF) localizzati. La corrente di saldatura produce un campo elettromagnetico attorno al circuito di saldatura e al dispositivo di saldatura.

Tutti i saldatori dovranno attenersi alle procedure seguenti al fine di minimizzare l'esposizione ai campi elettromagnetici provenienti dal circuito di saldatura:

- posizionare i cavi di saldatura insieme - fissateli con una fascetta, se possibile;
- posizionare il vostro busto e la vostra testa il più lontano possibile dal circuito di saldatura;
- non avvolgete mai i cavi di saldatura attorno al vostro corpo;
- non posizionare il vostro corpo tra i cavi di saldatura. Tenete i due cavi di saldatura sullo stesso lato del vostro corpo;
- collegate il cavo di ritorno al pezzo da lavorare il più vicino possibile alla zona da saldare;
- non lavorate a fianco, né sedetevi sopra, né addossatevi alla fonte di corrente della saldatura;
- non saldate quando spostate la fonte di corrente di saldatura o il trainafile.



I portatori di pacemaker devono consultare un medico prima di usare questo dispositivo di saldatura.

L'esposizione ai campi elettromagnetici durante la saldatura potrebbe avere altri effetti sulla salute che non sono ancora conosciuti.

## RACCOMANDAZIONI PER VALUTARE LA ZONA E L'INSTALLAZIONE DI SALDATURA

### Generalità

L'utente è responsabile dell'installazione e dell'uso del dispositivo di saldatura ad arco secondo le istruzioni del fabbricante. Se delle perturbazioni elettromagnetiche sono rilevate, è responsabilità dell'utente del dispositivo di saldatura ad arco risolvere la situazione con l'assistenza tecnica del fabbricante. In certi casi, questa azione correttiva potrebbe essere molto semplice come ad esempio la messa a terra del circuito di saldatura. In altri casi, potrebbe essere necessario costruire uno schermo elettromagnetico intorno alla fonte di corrente di saldatura e al pezzo completo con montaggio di filtri d'entrata. In ogni caso, le perturbazioni elettromagnetiche devono essere ridotte fino a non essere più fastidiose.

### Valutazione della zona di saldatura

Prima di installare un dispositivo di saldatura ad arco, l'utente deve valutare i potenziali problemi elettromagnetici nella zona circostante. Bisogna tenere conto di ciò che segue:

- la presenza sopra, sotto e accanto al dispositivo di saldatura ad arco di altri cavi di alimentazione, di comando, di segnalazione e telefonici;
- di ricettori e trasmettitori radio e televisione;
- di computer e altri dispositivi di comando;
- di dispositivi critici di sicurezza, per esempio, protezione di dispositivi industriali;
- la salute delle persone vicine, per esempio, l'azione di pacemaker o di apparecchi uditivi;
- di dispositivi utilizzati per la calibratura o la misurazione;
- l'immunità degli altri dispositivi presenti nell'ambiente.

L'utilizzatore deve assicurarsi che gli altri dispositivi usati nell'ambiente siano compatibili. Questo potrebbe richiedere delle misure di protezione supplementari;

- l'orario della giornata in cui la saldatura o altre attività devono essere eseguite.

La dimensione della zona circostante da prendere in considerazione dipende dalla struttura degli edifici e dalle altre attività svolte sul posto. La zona circostante può estendersi oltre ai limiti delle installazioni

### Valutazione dell'installazione di saldatura

Oltre alla valutazione della zona, la valutazione delle installazioni di saldatura ad arco può servire a determinare e risolvere i casi di perturbazioni. Conviene che la valutazione delle emissioni includa misurazioni sul posto come specificato all'Articolo 10 della CISPR 11. Le misurazioni sul posto possono anche permettere di confermare l'efficacia delle misure di attenuazione.

## CONSIGLI SUI METODI DI RIDUZIONE DELLE EMISSIONI ELETTROMAGNETICHE

**a. Rete pubblica di alimentazione:** conviene collegare il dispositivo di saldatura ad arco a una rete pubblica di alimentazione secondo le raccomandazioni del fabbricante. Se ci sono interferenze, potrebbe essere necessario prendere misure di prevenzione supplementari, come il filtraggio della rete pubblica di rifornimento [elettrico]. Converrebbe prendere in considerazione di schermare il cavo della presa elettrica passandolo in un condotto metallico o equivalente di un dispositivo di saldatura ad arco fissati stabilmente. Converrebbe anche assicurarsi sulla continuità della schermatura elettrica su tutta la sua lunghezza. E' conveniente collegare la schermatura alla fonte di corrente di saldatura per garantire un buon contatto elettrico tra il condotto e l'involucro del generatore di corrente di saldatura.

**b. Manutenzione del dispositivo di saldatura ad arco:** è opportuno che le manutenzioni del dispositivo di saldatura ad arco siano eseguite seguendo le raccomandazioni del fabbricante. È opportuno che ogni accesso, porte di servizio e coperchi siano chiusi e correttamente bloccati quando il dispositivo di saldatura ad arco è in funzione. È opportuno che il dispositivo di saldatura ad arco non sia modificato in alcun modo, tranne le modifiche e regolazioni menzionati nelle istruzioni del fabbricante. È opportuno in particolar modo che lo spinterometro dell'arco dei dispositivi di avviamento e di stabilizzazione siano regolati e mantenuti secondo le raccomandazioni del fabbricante.

**c. Cavi di saldatura:** è opportuno che i cavi siano i più corti possibili, piazzati l'uno vicino all'altro in prossimità del suolo o sul suolo.

**d. Collegamento equipotenziale:** converrebbe considerare il collegamento di tutti gli oggetti metallici della zona circostante. Tuttavia, oggetti metallici collegati al pezzo da saldare potrebbero accrescere il rischio per l'operatore di scosse elettriche se costui tocca contemporaneamente questi oggetti metallici e l'elettrodo. Converrebbe isolare l'utente di questi oggetti metallici.

**e. Messa a terra del pezzo da saldare:** quando il pezzo da saldare non è collegato a terra per sicurezza elettrica o a causa delle dimensioni e del posto dove si trova, come, ad esempio, gli scafi delle navi o le strutture metalliche di edifici, una connessione collegando il pezzo alla terra può, in certi casi e non sistematicamente, ridurre le emissioni. È opportuno assicurarsi di evitare la messa a terra dei pezzi che potrebbero accrescere i rischi di ferire gli utenti o danneggiare altri materiali elettrici. Se necessario, conviene che la messa a terra del pezzo da saldare sia fatta direttamente, ma in certi paesi che non autorizzano questa connessione diretta, è opportuno che la connessione avvenga tramite un condensatore appropriato scelto in funzione delle regolamentazioni nazionali.

**f. Protezione e schermatura:** La protezione e la schermatura selettiva di altri cavi, dispositivi e materiali nella zona circostante può limitare i problemi di perturbazioni. La protezione di tutta la zona di saldatura può essere considerata per applicazioni speciali.

## TRASPORTO E TRANSITO DEL DISPOSITIVO



La fonte di corrente di saldatura è fornita con una (delle) impugnatura(e) superiore(i) permettendo il trasporto manuale. Attenzione a non sottovalutare il peso. La (le) impugnatura(e) non è (sono) considerata(e) come un modo di imbragatura. Non usare i cavi o la torcia per spostare la fonte di corrente di saldatura. Deve essere messa in posizione verticale.

Non far passare la fonte di corrente di saldatura sopra a persone o oggetti. Mai sollevare una bombola di gas e la fonte di corrente di saldatura nello stesso momento. Le loro norme di trasporto sono distinte.

## INSTALLAZIONE DEL DISPOSITIVO

Regole da rispettare:

- Mettere la sorgente di corrente di saldatura su un suolo inclinato al massimo di 10°.
- Prevedere una zona sufficiente per aerare il dispositivo di corrente di saldatura e accedere ai comandi.
- Non utilizzare in un ambiente con polveri metalliche conduttrici.
- La sorgente di corrente di saldatura deve essere al riparo dalla pioggia e non deve essere esposta ai raggi del sole.
- Il dispositivo è di grado di protezione IP23, il che significa :
  - una protezione contro l'accesso alle aree pericolose di corpi solidi di  $\varnothing > 12.5\text{mm}$  e,

- una protezione contro la pioggia inclinata del 60% rispetto alla verticale.

Questo materiale potrebbe essere usato all'aperto con l'indice di protezione IP23.

• I cavi di alimentazione, di prolunga e di saldatura devono essere totalmente srotolati al fine di evitare qualsiasi surriscaldamento.



Il fabbricante non si assume alcuna responsabilità circa i danni provocati a persone e oggetti dovuti ad un uso incorretto e pericoloso di questo dispositivo.

## MANUTENZIONE / CONSIGLI



• Le manutenzioni devono essere effettuate solo da personale qualificato. È consigliata una manutenzione annuale.  
 • Interrompere l'alimentazione staccando la presa, e attendere due minuti prima di lavorare sul dispositivo. All'interno, le tensioni e l'intensità sono elevate e pericolose.

• Regularmente, togliere il coperchio e spolverare con l'aiuto di una pistola ad aria.Cogliere l'occasione per far verificare le connessioni elettriche con un utensile isolato da persone qualificate.

• Verificare regolarmente lo stato del cavo di alimentazione. Se il cavo di alimentazione è danneggiato, deve essere sostituito dal fabbricante, dal suo servizio post-vendita o da una persona di qualifica simile, per evitare pericoli.

• Lasciare le uscite d'aria della sorgente di corrente del dispositivo libere per l'entrata e l'uscita d'aria..

• Non usare questa sorgente di corrente di saldatura per scongelare tubature, ricaricare batterie/accumulatori né per avviare motori.

## INSTALLAZIONE - FUNZIONAMENTO DEL PRODOTTO

Solo le persone esperte e abilitate dal fabbricante possono effettuare l'installazione. Durante l'installazione, assicurarsi che il generatore sia scollegato dalla rete. Si raccomanda di utilizzare i cavi di saldatura forniti con l'apparecchio per ottenere le impostazioni ottimali per il prodotto.

### DESCRIZIONE DEL MATERIALE (FIG-1)

Il GYSARC 220 FV CEL è una sorgente di saldatura inverter trifase che in funzione delle sue dotazioni permette:

- Saldatura ad elettrodo (MMA)

- Saldatura Tungsten Inert Gas (TIG)

Il processo TIG richiede una protezione gassosa (Argon).

Il processo MMA permette di saldare tutti i tipi di elettrodo : rutilo, basico, cellulosico, inox e ghisa.

1- Interfaccia uomo macchina

2- Connettore di Polarità Positiva

3- Connettore di polarità Negativa

4- Commutatore avvio / arresto

5- Cavo di alimentazione

### ALIMENTAZIONE - ACCENSIONE

• Questo apparecchio è dotato di una spina 16A CEE 7/7 e deve essere collegato ad un impianto elettrico 230V monofase (50-60 Hz) a tre fili con neutro a terra. I 200E FV CEL dotati di un sistema « Flexible Voltage » si alimentano grazie ad un'installazione elettrica con messa a terra tra 110V e 240V (50 - 60 Hz). La corrente effettiva assorbita (I<sub>1eff</sub>) è indicata sul dispositivo per delle condizioni d'uso ottimali. Verificare che l'alimentazione e le protezioni (fusibile e/o disgiuntore) siano compatibili con la corrente necessaria per l'uso. Per un utilizzo intensivo a 230V<sub>eff</sub> e 110V<sub>eff</sub>, togliere la presa d'origine e sostituirla con una presa 32A protetta da un disgiuntore 32A. L'utente deve assicurarsi dell'accessibilità della presa.

• L'accensione si fa ruotando il commutatore ON/OFF sulla posizione I, al contrario lo spegnimento si fa ruotando il commutatore sulla posizione O. Attenzione! Non scollegare mai dalla presa quando il dispositivo è sotto carica.

• Il dispositivo si mette in protezione se la tensione d'alimentazione è superiore a 265V per i dispositivi monofase (lo schermo indica )

Il funzionamento normale riprende quando la tensione d'alimentazione ritorna al valore nominale.

### COLLEGAMENTO AD UN GRUPPO ELETTROGENO

Questo dispositivo può funzionare con gruppi elettrogeni a condizione che la potenza ausiliaria risponda alle esigenze seguenti:

- La tensione deve essere alternata, regolata come specificato e con tensione di picco inferiore a 400 V

- La frequenza deve essere compresa tra 50 e 60 Hz.

Queste condizioni devono essere imperativamente verificate, perché diversi generatori producono picchi di alta tensione che possono danneggiare i dispositivi.

### USO DELLA PROLUNGA ELETTRICA

Tutte le prolunghes devono avere una dimensione e una sezione appropriate alla tensione del dispositivo.

Usare una prolunga in conformità con le regolamentazioni nazionali.

	Tensione d'entrata	Sezione della prolunga (<45m)
GYSARC 220 FV CEL	230 V - 1~	2.5 mm <sup>2</sup>
	110 V - 1~	2.5 mm <sup>2</sup>

### SALDATURA ALL'ELETTRODO RIVESTITO (MODO MMA)

#### COLLEGAMENTO E CONSIGLI

- Collegare cavi, portaelettrodo e morsetto di terra ai connettori di raccordo,
- Rispettare le polarità e le intensità di saldatura indicate sulle scatole degli elettrodi,
- Sollevare l'elettrodo dal portaelettrodo quando la fonte di corrente di saldatura non è in uso.
- Il vostro dispositivo è fornito di 3 funzionalità specifiche agli Inverter:



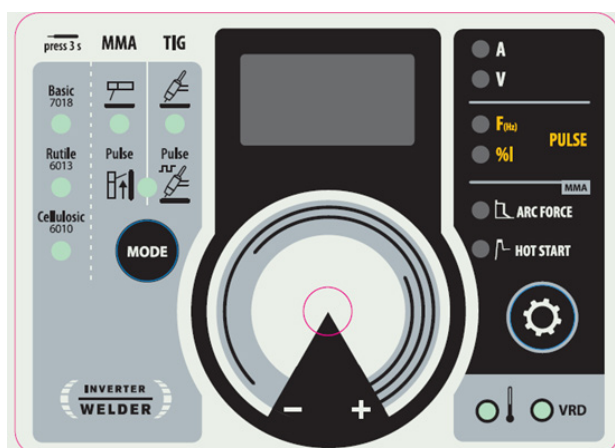

- L'**Hot Start** fornisce una sovracorrente all'inizio della saldatura.
- L'**Arc Force** libera una sovratensione che evita l'incollaggio quando l'elettrodo rientra nel bagno di fusione.
- L'**Anti-Sticking** vi permette di staccare facilmente il vostro elettrodo senza farlo diventare incandescente in caso di incollaggio.





**SELEZIONE DELLA MODALITA'**

**MMA**

Premere più volte sul pulsante  fino a che il LED non si accende sul simbolo .

**MMA PULSATO**

Premere più volte sul pulsante  fino a che i led si accendono sul simbolo  e a destra del simbolo . La modalità MMA montante aggiunge una pulsazione di corrente che facilita la saldatura verticale montante.

**PARAMETRI PRINCIPALI**



**1. Selezione del tipo di rivestimento**

Selezionare il tipo di rivestimento dell'elettrodo mantenendo premuto il pulsante  per più di 3 secondi fino a che il LED si illumina sul tipo di elettrodo desiderato.

**2. Regolazione dell'intensità di saldatura**

Regolare la corrente di saldatura attraverso la rotellina principale in base al diametro dell'elettrodo e del tipo di assemblaggio da realizzare. Il valore della corrente è indicato sullo schermo.

**3. Regolazione del livello di Hotstart**

Premere sul pulsante  fino a che il LED s'illumina a sinistra del simbolo . Regolare il livello di Hotstart attraverso la rotellina principale, espresso in percentuale del valore di corrente. Il livello di Hotstart è indicato sullo schermo.

**4. Regolazione del livello di Arcforce**

Premere sul pulsante  fino a che il LED s'illumina a sinistra del simbolo . Regolare il livello di Arcforce attraverso la rotellina principale che è indicizzato da -10 a +10. Più il livello dell'Arcforce è debole e più l'arco sarà dolce, al contrario più il livello dell'Arcforce è elevato e più la sovracorrente sarà elevata. Il valore preimpostato è 0.

In modalità MMA verticale verso l'alto , sono disponibili due impostazioni supplementari

**F Hz** : Frequenza, determina il numero di impulsi al secondo (Hz).

**% I** : Percentuale, determina la corrente di fondo/corrente fredda espressa in percentuale della corrente di saldatura.

**PARAMETRI DI SALDATURA**

**REGOLAZIONE DELL'INTENSITÀ DI SALDATURA**

Le regolazioni che seguono corrispondono all'intervallo di intensità utilizzabile in funzione del tipo e del diametro dell'elettrodo. Questi intervalli sono abbastanza ampi perché dipendono dall'applicazione e dalla posizione della saldatura.

Ø dell'elettrodo (mm)	Rutilo E6013 (A)	Basico E7018 (A)	Cellulosico E6010 (A)
1.6	30-60	30-55	-
2.0	50-70	50-80	-
2.5	60-100	80-110	60-75
3.15	80-150	90-140	85-90
4.0	100-200	125-210	120-160
5	150-290	200-260	110-170
6.3	200-385	220-340	-

**SALDATURA ALL'ELETTRODO RIVESTITO**

- Il cavo d'inversione di polarità deve essere scollegato in MMA per collegare i cavi porta elettrodo e messa a terra nei collegamenti. Rispettare le polarità indicate sull'imballaggio degli elettrodi.
- Rispettare le regole classiche della saldatura.
- Il vostro apparecchio è munito di una funzionalità specifica degli Inverters : L'Anti-Sticking vi permette di scollare facilmente il vostro elettrodo senza farlo arrossire in caso di incollatura. La funzione anti-sticking, dopo essere attivata, necessita di un tempo d'attesa di circa 3 secondi prima di poter riprendere una saldatura normale.

**SALDATURA AD ELETTRODO TUNGSTENO CON GAS INERTE (TIG)**

**COLLEGAMENTO E CONSIGLI**



La saldatura TIG necessita di una torcia così come di una bombola di gas di protezione dotata di un regolatore.

- Collegare il morsetto di massa al connettore di raccordo positivo(+).
  - Collegare il cavo di potenza della torcia al connettore di raccordo negativo (-).
  - Collegare il tubo di gas della torcia all'uscita del regolatore.
- Assicurarsi che la torcia sia ben attrezzata e che i ricambi (pinze, supporto collare, diffusore e porta ugello) non siano usurati.



**SELEZIONE DELLA MODALITA'**

**TIG**  
Premere più volte sul pulsante **MODE** fino a che il LED si illumina sul simbolo .

**TIG PULSE**  
Premere più volte sul pulsante **MODE** fino a che il LED si illumina sul simbolo  e a destra del simbolo .

La modalità TIG pulsata aggiunge una pulsazione di corrente che facilita la saldatura delle lamiere sottili limitando l'aumento di temperatura.

**PARAMETRI PRINCIPALI**

In modalità TIG ad impulsi  sono accessibili due parametri aggiuntivi :

**F<sup>Hz</sup>** : Frequenza, determina il numero di impulsi al secondo (Hz). Regolabile da 0,5Hz a 900Hz.

**% I** : Percentuale, determina il basso livello di corrente espresso in percentuale della corrente di saldatura. Regolabile dal 20% al 100%.

**PARAMETRI DI SALDATURA**

**1. Regolazione dell'intensità di saldatura :**

Regolare la corrente di saldatura attraverso la rotellina principale in base allo spessore e al tipo di assemblaggio da realizzare. Il valore della corrente è indicato sullo schermo.

**INNESCO :**

L'innesco è di tipo LIFT : con l'aiuto della torcia, far toccare l'elettrodo con il pezzo da saldare poi alzare dolcemente l'elettrodo, si forma un arco.

**ARRESTO DELLA SALDATURA / RILASCIO DELL'EVANESCENZA :**

Per interrompere la saldatura, tirare leggermente l'arco, che diminuirà gradualmente in intensità (evanescenza).

**AIUTO ALLA REGOLAZIONE E SCELTA DEI CONSUMABILI**

		Corrente (A)	Elettrodo (mm)	Ugello (mm)	Flusso Argon (L/min)
<b>DC</b>	0.3 - 3 mm	5 - 75	1	6.5	6 - 7
	2.4 - 6 mm	60 - 150	1.6	8	6 - 7
	4 - 8 mm	100 - 200	2	9.5	7 - 8
	6.8 - 8.8 mm	170 - 220	2.4	11	8 - 9

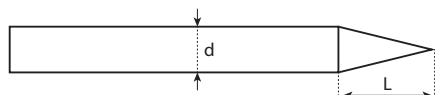
**AFFILAMENTO DELL'ELETTRODO**

$L = 3 \times d$  per una corrente debole.  
 $L = d$  per una corrente forte.

**VRD (VOLTAGE REDUCTION DEVICE)**
**OFF ON**

Per impostazione predefinita (impostazione di fabbrica), il VRD è disabilitato, l'interruttore è in posizione OFF. Per attivare il VRD, per abbassare la tensione a vuoto del generatore (<20V), commutare l'interruttore sulla scheda di controllo (pagina 54) su ON. Il LED 9 dell'HMI (FIG 2 - pagina 52) si accende.

Per accedere all'interruttore VRD (vedere pagina 54):



LE SCOSSE ELETTRICHE POSSONO ESSERE FATALI

- SCOLLEGARE IL PRODOTTO DALL'ALIMENTAZIONE ELETTRICA.
- Rimuovere le 9 viti per aprire il lato del generatore.
- Individuare l'interruttore rosso al centro della scheda di controllo.

**PROTEZIONE TERMICA E CONSIGLI**

Questo dispositivo è provvisto di ventilazione regolata alla temperatura del dispositivo. Quando il dispositivo passa in protezione termica, non rilascia più corrente. Il LED giallo (Fig 2-10) si accende fino a quando la temperatura del dispositivo non rinviene alla normale.

- Lasciare le fessure del dispositivo libere per l'entrata e l'uscita d'aria.
- Lasciare il dispositivo collegato dopo la saldatura e durante la protezione termica per permetterne il raffreddamento.
- Rispettare le regole classiche della saldatura.
- Assicurarsi che la ventilazione sia sufficiente.
- Non lavorare su superfici umide.

**ANOMALIE, CAUSE, RIMEDI**

Questo dispositivo integra un sistema di controllo dei cedimenti. In caso di cedimento, dei messaggi d'errore possono visualizzarsi.

Codice errore	Significato	CAUSE	RIMEDI
	Protezione termica	Sorpasso del ciclo di lavoro Temperatura ambiente superiore a 40°C Entrate d'aria ostruite.	Attendere l'estinzione della spia per riprendere la saldatura. Rispettare il fattore di marcia e assicurare una buona ventilazione
	Difetto di sovratensione settore	Tensione settore fuori tolleranza massima	Fate controllare il cablaggio dei sensori da personale qualificato.
«UE1»	Difetto di sottotensione	Tensione settore fuori tolleranza minima	Fate controllare la vostra installazione elettrica da una persona abilitata. La tensione settore deve essere compresa tra 95Veff e 265Veff.
«HE3»	Assenza d'informazione di temperatura	I sensori di temperatura sono scollegati	Fate controllare il cablaggio dei sensori da personale qualificato

Nota : ogni intervento che necessiti di togliere il coperchio della fonte di corrente deve essere effettuato da un tecnico qualificato.

**GARANZIA**

La garanzia copre qualsiasi difetto di fabbricazione per 2 anni, a partire dalla data d'acquisto (pezzi e mano d'opera).

La garanzia non copre:

- Danni dovuti al trasporto.
- La normale usura dei pezzi (Es. : cavi, morsetti, ecc.).
- Gli incidenti causati da uso improprio (errore di alimentazione, cadute, smontaggio).
- I guasti legati all'ambiente (inquinamento, ruggine, polvere).

In caso di guasto, rinviare il dispositivo al distributore, allegando:

- la prova d'acquisto con data (scontrino, fattura...)
- una nota esplicativa del guasto.

**FIG-1**

**GYSARC 220 FV CEL**

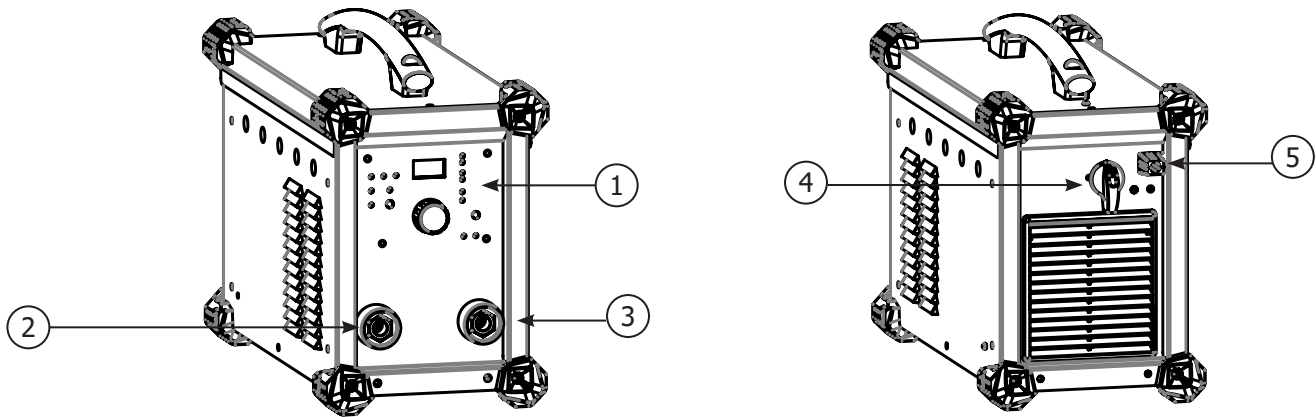

**FIG-2**

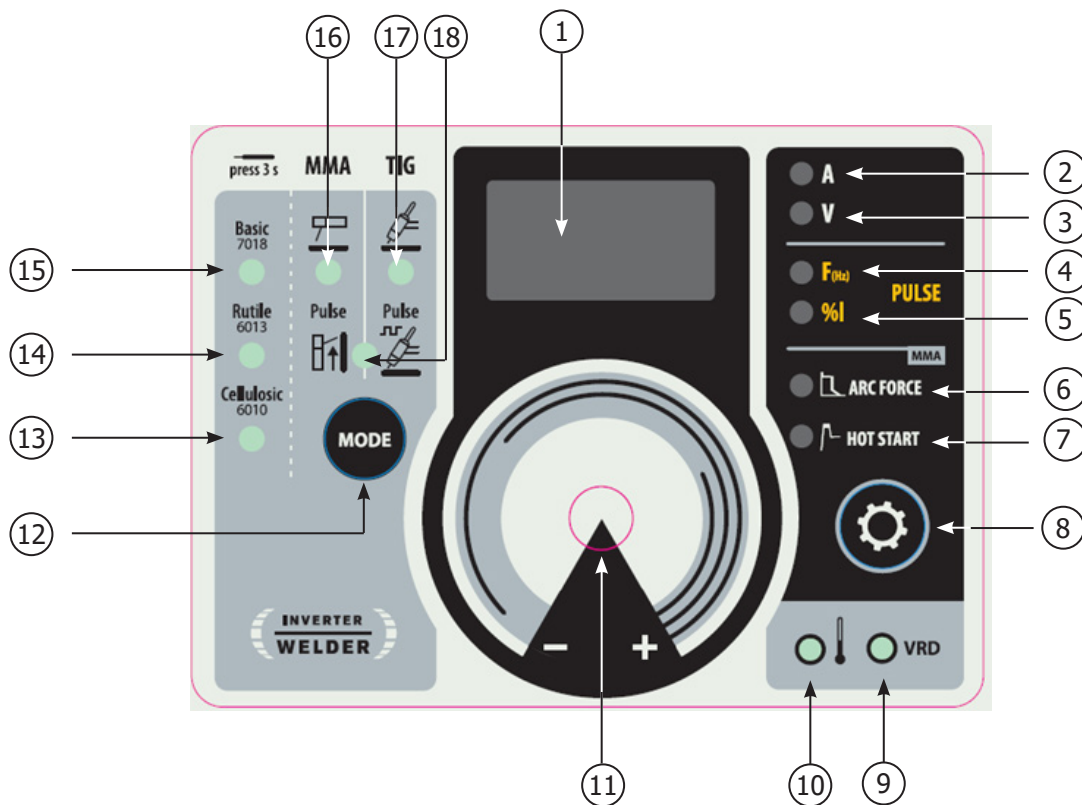

<p>1- Écran d'affichage / Display / Anzeige / panel de visualización / информационное табло / displaypaneel / pannelo di visualizzazione</p>	<p>10- Indicateur de surchauffe / Overcurrent protection indicator / Überhitzungsanzeige / Indicador de recalentamiento / Индикатор перегрева / Oververhittingsindicator / Indicatore di surriscaldamento</p>
<p>2- Afficheur courant / Welding current display / Anzeige des Schweißstroms / Pantalla actual de soldadura / Дисплей сварочного тока / Weergave van de lasstroom / Visualizzazione della corrente di saldatura.</p>	<p>11- Molette du menu principal/ Main control wheel / Hauptsteuerrad / Rueda de control principal / Главное колесо управления / Hoofdcontrolewiel / Ruota di controllo principale</p>
<p>3- Afficheur tension / Welding voltage display / Anzeige der Schweissspannung / Pantalla de voltaje de soldadura / Дисплей напряжения сварки / Weergave van de lasspanning / Visualizzazione della tensione di saldatura</p>	<p>12- Bouton de sélection de mode / Mode selection button / Modus-Wahltaste / Botón de selección de modo / Кнопка выбора режима / Modusselectieknop / Pulsante di selezione della modalità.</p>
<p>4- Indicateur de fréquence du courant pulsé (Hz) / Welding pulse current frequency(Hz) display / Anzeige der Schweißimpulsstromfrequenz (Hz) / Pantalla de frecuencia de corriente de pulso de soldadura (Hz) / Дисплей частоты сварочных импульсов тока (Гц) / Weergave van de huidige frequentie van de laspuls (Hz) / Visualizzazione della frequenza della corrente di impulso di saldatura (Hz)</p>	<p>13- Indicateur électrode cellulosique / Cellulosic electrode indicator / Zellulose-Elektrodenindikator / Indicador de electrodos de celulosa / электродный индикатор целлюлозы / Cellulose-elektrode-indicator / Indicatore di elettrodi cellulosici.</p>

5- Courant d'impulsion de soudage (I froid) / Welding pulse current pourcentage (I cold) display / Anzeige des Schweißimpulsstroms in Prozent (I kalt) / Pantalla de porcentaje de corriente de pulso de soldadura (I frío) / Дисплей сварочного импульсного тока (I холодный) / Weergave van de stroomsterkte van de laspuls (I koud) / Visualizzazione della corrente d'impulso di saldatura (I freddo)	14- Indicateur électrode rutile/Rutile electrode indicator/Rutilelektroden-Indikator / Indicador de electrodo de rutilo / индикатор рутиловых электродов / Rutielektrode-indicator / Indicatore di elettrodo rutilo
6- Arc Force / Arcforce rang adjustment indicator / Arc Force / Arc Force / Arc Force / Arc Force / Arc Force	15- Indicateur électrode basique / Basic electrode indicator / Basis-Elektrodenindikator / Indicador básico de electrodos / Основной электродный индикатор / Basiselektrode-indicator / Indicatore dell'elettrodo di base
7- Indicateur Hot Start / Hotstart rang adjustment indicator / Anzeige der Hotstart-Rangeinstellung / Indicador de ajuste del Hot Start / индикатор Hotstart / Hotstartbelegingsindicator / Indicatore Hot Start.	16- Indicateur mode électrode enrobée MMA / Coated electrode mode indicator(MMA) / Anzeige des Modus der beschichteten Elektrode (MMA) / Indicador de modo de electrodo revestido (MMA) / Индикатор режима работы электродов с покрытием (MMA) / Gecoate elektrode-indicator (MMA) / Indicatore del modo dell'elettrodo rivestito (MMA)
8- Bouton de sélection / Selection button / Auswahl-Schaltfläche / Botón de selección / Кнопка выбора / Selectieknop / Pulsante di selezione.	17- Indicateur mode TIG / Refractory electrode mode indicator(TIG) / TIG-Modus-Anzeige / Indicador de modo TIG / индикатор режима TIG / Indicator voor de TIG-modus / Indicatore di modalità TIG
9-Indicateur de fonctionnement du dispositif réducteur de tension (VRD)/ Voltage Reducing Device (VRD) protection indication / Anzeige des Schutzes des Spannungsreduzierers (VRD) / Indicación de protección del Dispositivo Reductor de Voltaje (VRD) / Индикация защиты устройства снижения напряжения (VRD) / Aanduiding van de spanningsreductie van het apparaat (VRD) / Indicazione di protezione del dispositivo di riduzione della tensione (VRD).	18- Indicateur mode TIG pulsé ou MMA pulsé / MMA and TIG mode indicator with pulse Welding voltage display / Anzeige für gepulsten TIG- oder gepulsten MMA-Modus / Indicador de modo TIG o MMA pulsado / Gepulseerde TIG- of Gepulseerde MMA-modusindicator / Indicatore di modalità TIG o MMA pulsato.

**PIÈCES DE RECHANGE / SPARE PARTS / ERSATZTEILE / PIEZAS DE RECAMBIO / ЗАПЧАСТИ / RESERVE ONDERDELEN / PEZZI DI RICAMBIO**

**GYSARC 220 FV CEL**

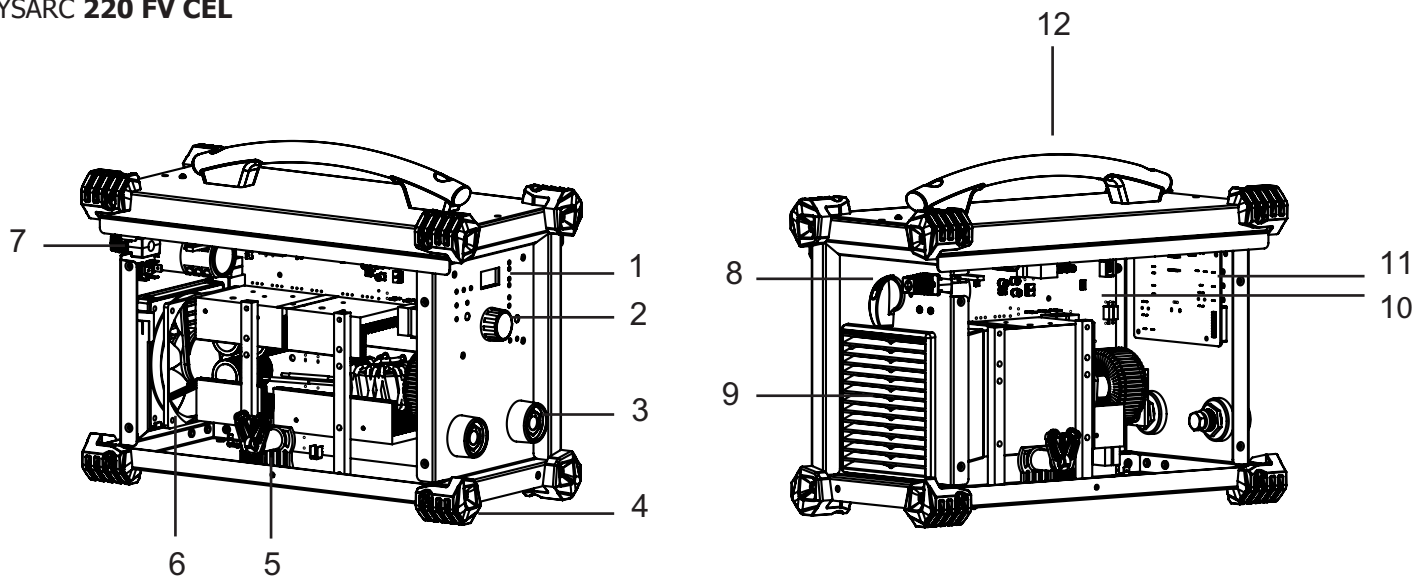

1	Sticker / Sticker / Aufkleber / pegatina / наклейка / sticker / adesivo	C42039
2	Bouton potentiomètre / Potentiometer button / Potentiometer-Taste / Botón del potenciómetro / Кнопка потенциометра / Potentiometerknop / Pulsante del potenziometro	73016
3	Connecteur Texas / Texas connector / texas-steckverbinder / conector de texas / техасский соединитель / texas-stekker / connettore texas	51468
4	Patins / Feet / Füße / pies / ноги / voeten / piedi	56120
5	inducteur PFC / Inductor PFC / Induktor PFC / inductor PFC / PFC индуктора / inductor PFC / induttore PFC.	63691
6	Ventilateur / Fan / Fan / Ventilador / Вентилятор / Ventilator / Ventilatore	C16541
7	Câble d'alimentation 3x2,5 mm <sup>2</sup> / Power cord 3x2,5 mm <sup>2</sup> / Stromkabel 3x2,5 mm <sup>2</sup> / Cable de alimentación 3x2,5 mm <sup>2</sup> / Шнур питания 3x2,5 мм <sup>2</sup> / Stroomkabel 3x2,5 mm <sup>2</sup> / Cavo di alimentazione 3x2,5 mm <sup>2</sup>	C51155
8	Interrupteur ON/OFF / On/Off switch / Ein/Aus-Schalter / Interruptor ON/OFF / Переключатель ON/OFF / ON/ OFF schakelaar /Interruttore On/Off	C51545

9	Grille / grid / Raster / Grilla / Сетка / Rooster / Griglia	51010
10	Carte de commande principal / Main control circuit board / Hauptsteuerplatine / Placa de circuito de control principal / Главная плата управления / Hoofdbesturingsprintplaat / Circuito di controllo principale	B4100
11	Carte de commande d'affichage / Display circuit board / Display-Leiterplatte / Placa de circuito de la pantalla / Выводная плата / Display printplaat / Circuito di visualizzazione	B4099
12	Poignée / handle / Handhabung / Maneje / Ручка / Behandel / Maniglia	56048

**INTERRUPTEUR VRD / VRD SWITCH / VRD-EIN-AUS-SCHALTER / INTERRUPTOR VRD / VRD SCHAKELAAR / INTERRUPTORE VRD**

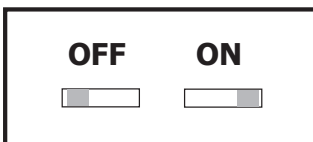
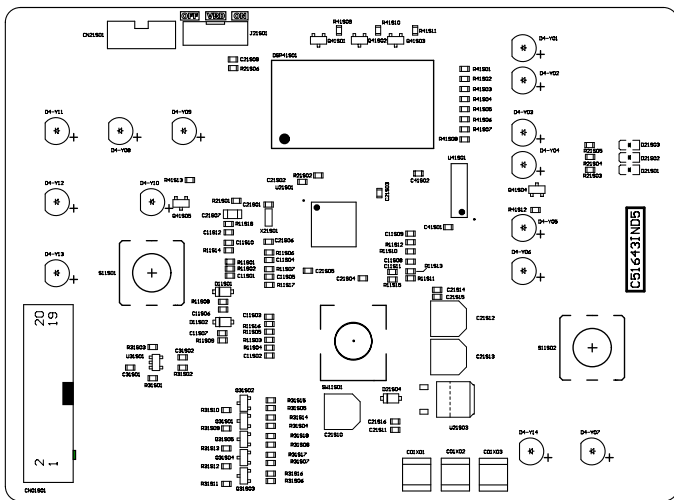
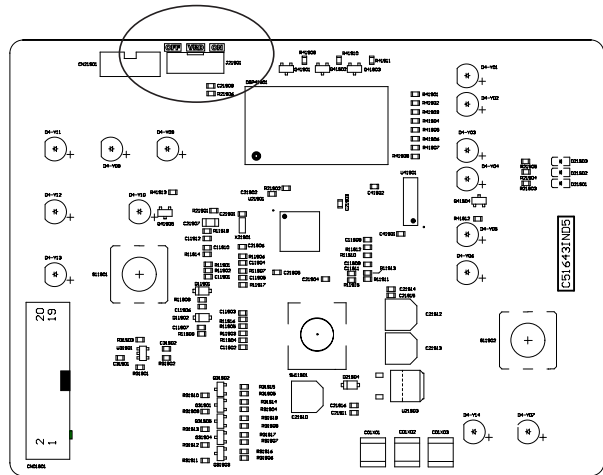
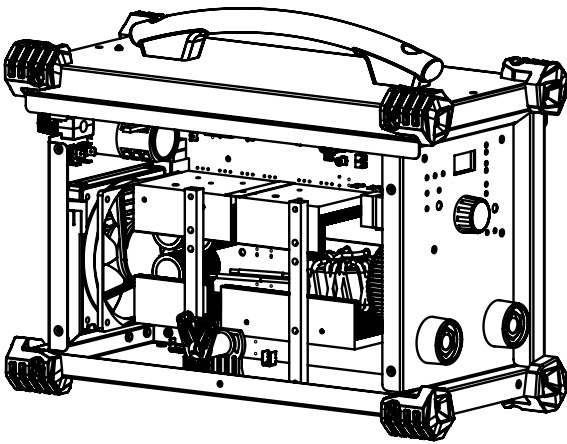

**SCHÉMA ÉLECTRIQUE / CIRCUIT DIAGRAM / SCHALTPLAN / ESQUEMA ELÉCTRICO / ЭЛЕКТРИЧЕСКАЯ СХЕМА / ELEKTRISCH SCHEMA / SCHEMA ELETTRICO**

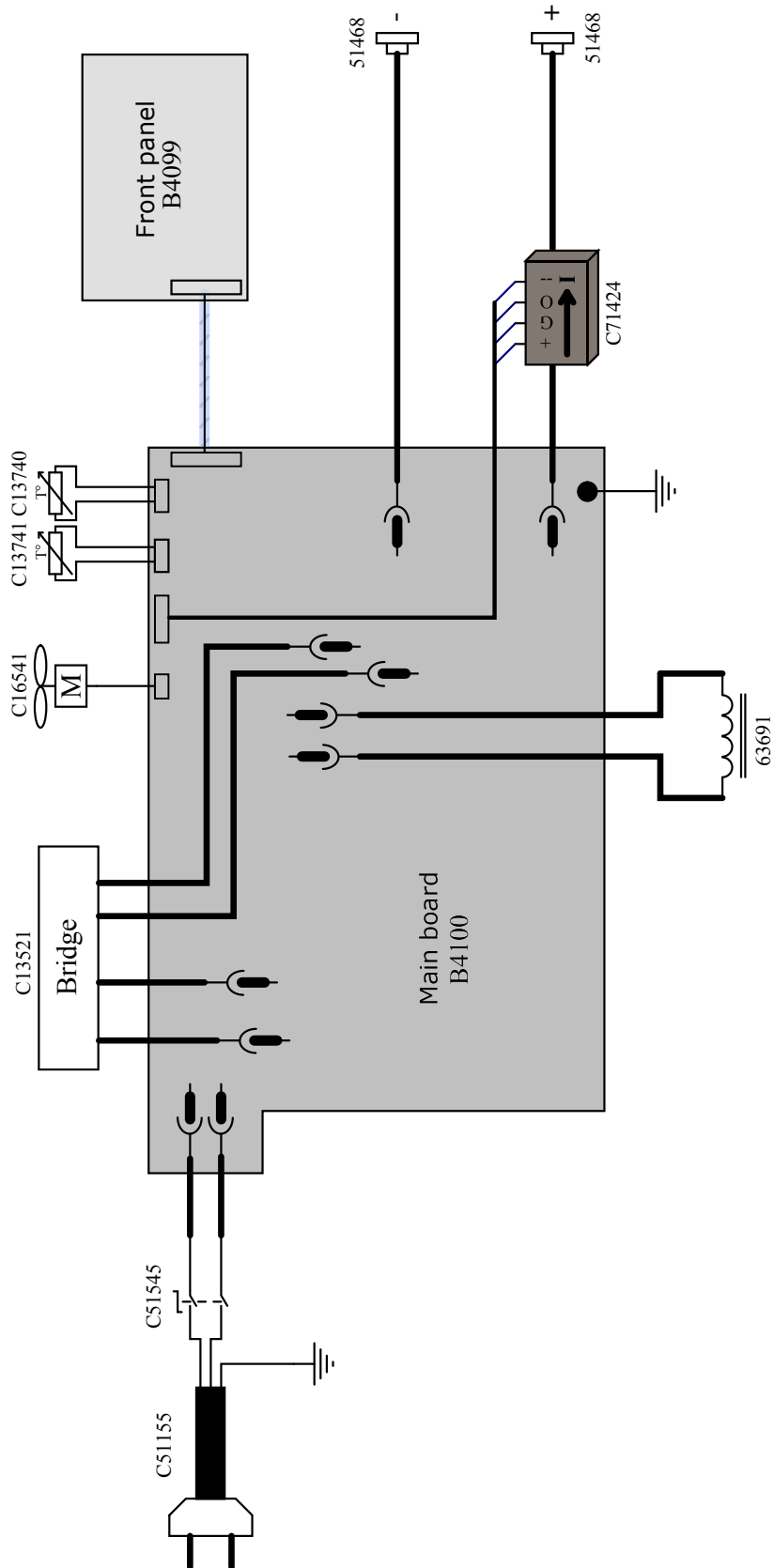

## SPÉCIFICATIONS TECHNIQUES / TECHNICAL SPECIFICATIONS / TECHNISCHE DATEN / ESPECIFICACIONES TÉCNICAS / ТЕХНИЧЕСКИЕ СПЕЦИФИКАЦИИ / TECHNISCHE GEGEVENS / SPECIFICHE TECNICHE

		GYSARC 220 FV CEL				
Primaire / Primary / Primär / Primario / Первичка / Primaire / Primario						
Tension d'alimentation / Power supply voltage / Versorgungsspannung / Tensión de red eléctrica / Напряжение питания / Voedingsspanning / Tensione di alimentazione		110 V	230 V			
Fréquence secteur / Mains frequency / Netzfrequenz / Frecuencia / Частота сети / Frequentie sector / Frequenza settore		50 / 60 Hz				
Fusible disjoncteur / Fuse / Sicherung / Fusible disyuntor / Плавкий предохранитель прерывателя / Zeke- ring hoofdschakelaar / Fusibile disgiuntore		32 A	16 A			
Secondaire / Secondary / Sekundär / Secundario / Вторичка / Secondair / Secundario		MMA SMAW	TIG GTAW	MMA SMAW	TIG GTAW	
Tension à vide / No load voltage / Leerlaufspannung / Tensión al vacío / Напряжение холостого хода / Nullastspannung / Tensione a vuoto		80 V	86 V			
Courant de sortie nominal (I <sub>2</sub> ) / Rate current output (I <sub>2</sub> ) / nominaler Arbeitsstrom (I <sub>2</sub> ) / Corriente de salida nominal (I <sub>2</sub> ) / Номинальный выходной ток (I <sub>2</sub> ) / Nominale uitgangsstroom (I <sub>2</sub> ) / Corrente di uscita nomi- nale (I <sub>2</sub> )		10 → 120 A	5 → 140 A	10 → 220 A	5 → 220 A	
Tension de sortie conventionnelle (U <sub>2</sub> ) / Conventional voltage output (U <sub>2</sub> ) / entsprechende Arbeitsspan- nung (U <sub>2</sub> ) / Условные выходные напряжения (U <sub>2</sub> ) / Tensión de salida convencional (U <sub>2</sub> ) / Convenzionale uitgangsspanning (U <sub>2</sub> ) / Tensione di uscita convenzionale (U <sub>2</sub> )		20.4 → 24.8 V	10.2 → 15.6 V	20.4 → 28.8 V	10.2 → 18.8 V	
Facteur de marche à 40°C (10 min)* Norme EN60974-1.	ПВ% при 40°C (10 мин)* Норма EN60974-1.	Imax	30 %	40%	20%	25 %
Duty cycle at 40°C (10 min)* Standard EN60974-1.	Inschakelduur bij 40°C (10 min)* Norm EN60974-1.	60%	90 A	120 A	130 A	150 A
Einschaltdauer @ 40°C (10 min) EN60974-1-Norm	Ciclo di lavoro a 40°C (10 min)* Norma EN60974-1.	100%	70 A	100 A	100 A	110 A
Ciclo de trabajo a 40°C (10 min)* Norma EN60974-1						
Température de fonctionnement / Functioning temperature / Betriebstemperatur / Temperatura de funcionamiento / Рабочая температура / Gebruikstemperatuur / Temperatura di funzionamento		-10°C → +40°C				
Température de stockage / Storage temperature / Lagertemperatur / Temperatura de almacenaje / Температура хранения / Bewaartemperatuur / Temperatura di stoccaggio		-25°C → +55°C				
Degré de protection / Protection level / Schutzart / Grado de protección / Степень защиты / Beschermingsklasse / Grado di protezione		IP23				
Dimensions (LxHxh) / Dimensions (LxWxH) / Abmessungen (Lxbxt) / Dimensiones (LxHxh) / Размеры (ДxШxВ) / Afmetingen (LxHxh) / Dimensioni (LxHxh)		42 x 21 x 35 cm				
Poids / Weight / Gewicht / Bec / Peso / Gewicht / Peso		10.5 kg				

\*Les facteurs de marche sont réalisés selon la norme EN60974-1 à 40°C et sur un cycle de 10 min.

Lors d'utilisation intensive (supérieur au facteur de marche) la protection thermique peut s'enclencher, dans ce cas, l'arc s'éteint et le témoin s'allume.  
Laissez l'appareil alimenté pour permettre son refroidissement jusqu'à annulation de la protection.  
La source de courant de soudage décrit une caractéristique de sortie tombante.

\*The duty cycles are measured according to standard EN60974-1 à 40°C and on a 10 min cycle.

While under intensive use (> to duty cycle) the thermal protection can turn on, in that case, the arc switches off and the indicator switches on.  
Keep the machine's power supply on to enable cooling until thermal protection cancellation.  
The welding current source describes a falling output characteristic.

\* Einschaltdauer gemäß EN60974-1 (10 Minuten - 40°C).

Bei sehr intensivem Gebrauch (> Einschaltdauer) kann der Thermoschutz ausgelöst werden. In diesem Fall wird der Lichtbogen abgeschaltet und die entsprechende Warnung erscheint auf der Anzeige. Das Gerät zum Abkühlen nicht ausschalten und laufen lassen bis das Gerät wieder bereit ist.  
Die Schweißstromquelle beschreibt eine fallende Ausgangskennlinie.

\*Los ciclos de trabajo están realizados en acuerdo con la norma EN60974-1 a 40°C y sobre un ciclo de diez minutos.

Durante un uso intensivo (superior al ciclo de trabajo), se puede activar la protección térmica. En este caso, el arco se apaga y el indicador se enciende.  
Deje el aparato conectado para permitir que se enfríe hasta que se anule la protección.  
La fuente de corriente de soldadura describe una característica de salida descendente.

\*ПВ% указаны по норме EN60974-1 при 40°C и для 10-минутного цикла.

При интенсивном использовании (> ПВ%) может включиться тепловая защита. В этом случае дуга погаснет и загорится индикатор .  
Оставьте аппарат подключенным к питанию, чтобы он остыл до полной отмены защиты.  
Источник сварочного тока описывает выходную характеристику падения.

\*De inschakelduur is gemeten volgens de norm EN60974-1 bij een temperatuur van 40°C en bij een cyclus van 10 minuten.

Bij intensief gebruik (superieur aan de inschakelduur) kan de thermische beveiliging zich in werking stellen. In dat geval gaat de boog uit en gaat het beveiligingslampje gaan branden.  
Laat het apparaat aan de netspanning staan om het te laten afkoelen, totdat de beveiliging afslaat.  
De lasstroombron beschrijft een dalende uitgangskarakteristiek.

\*I cicli di lavoro sono realizzati secondo la norma EN60974-1 a 40°C e su un ciclo di 10 min.

Durante l'uso intensivo (> al ciclo di lavoro) la protezione termica può attivarsi, in questo caso, l'arco si spegne e la spia si illumina.  
Lasciate il dispositivo collegato per permetterne il raffreddamento fino all'annullamento della protezione.  
La sorgente di corrente di saldatura descrive una caratteristica di uscita in caduta.



## ICÔNES / SYMBOLS / SIMBOLE / ICONOS / ИКОНКИ / PICTOGRAMMEN / ICONE

	<ul style="list-style-type: none"> <li>- Attention ! Lire le manuel d'instruction avant utilisation.</li> <li>- Caution ! Read the user manual.</li> <li>- Achtung! Lesen Sie die Betriebsanleitung.</li> </ul>	<ul style="list-style-type: none"> <li>- Cuidado, leer las instrucciones de utilización.</li> <li>- Внимание ! Читайте инструкцию по использованию.</li> <li>- Let op! Lees voorzichtig de gebruiksaanwijzing.</li> <li>- Attenzione! Leggere il manuale d'istruzioni prima dell'uso.</li> </ul>
	<ul style="list-style-type: none"> <li>- Source de courant de technologie onduleur délivrant un courant continu.</li> <li>- Inverter technology based welding machine direct curent.</li> <li>- Invertergleichstromquelle (DC)</li> <li>- Fuente de corriente de tecnología inverter de corriente continua.</li> <li>- Источник тока с технологией преобразователя, выдающий постоянный ток.</li> <li>- Stroomvoorziening met inverter technologie, continue stroom.</li> <li>- Fonte di corrente con tecnologia inverter che rilascia una corrente continua.</li> </ul>	
<p>EN60974-1 EN60974 - 10 Class A</p>	<ul style="list-style-type: none"> <li>- La source de courant de soudage est conforme aux normes EN60974-1/-10 et de classe A.</li> <li>- This welding machine is compliant with standard EN60974-1/-3/-10 of class A.</li> <li>- Die Stromquelle entspricht der Norm EN60974-1/-3/-10. Gerät Klasse A.</li> <li>- El aparato es conforme a las normas EN60974-1/-10 y de clase A.</li> <li>- Источник сварочного тока отвечает нормам EN60974-1/-10 и относится к классу A.</li> <li>- De lasstroomvoorziening is conform aan de EN60974-1/-10 en klasse A norm.</li> <li>- La fonte di corrente di saldatura è conforme alle norme EN60974-1/-10 e di classe A.</li> </ul>	
	<ul style="list-style-type: none"> <li>- Soudage à l'électrode enrobée (MMA – Manual Metal Arc)</li> <li>- MMA welding (Manual Metal Arc)</li> <li>- Schweißen mit umhüllter Elektrode (E-Handschweißen)</li> <li>- Soldadura con electrodo revestido (MMA - Manual Metal Arc)</li> <li>- Сварка электродом с обмазкой (MMA – Manual Metal Arc)</li> <li>- Booglassen met beklede elektrode (MMA – Manual Metal Arc)</li> <li>- Saldatura ad elettrodo rivestito (MMA – Manual Metal Arc)</li> </ul>	
	<ul style="list-style-type: none"> <li>- Soudage TIG (Tungsten Inert Gaz)</li> <li>- TIG welding (Tungsten Inert Gaz)</li> <li>- TIG- (WIG)-Schweißen (Tungsten (Wolfram) Inert Gas)</li> <li>- Soldadura TIG (Tungsten Inert Gaz)</li> <li>- Сварка TIG (Tungsten Inert Gaz)</li> <li>- TIG lassen (Tungsten Inert Gaz)</li> <li>- Saldatura TIG (Tungsten Inert Gaz)</li> </ul>	
	<ul style="list-style-type: none"> <li>- Convient au soudage dans un environnement avec risque accru de choc électrique. La source de courant elle-même ne doit toutefois pas être placée dans de tels locaux.</li> <li>- Suitable for welding in environment with an increased risk of electric shock. However this a machine should not be placed in such an environment.</li> <li>- Geeignet für Schweißarbeiten in Bereichen mit erhöhten elektrischen Risiken. Trotzdem sollte die Schweißquelle nicht unbedingt in solchen Bereichen betrieben werden.</li> <li>- Adaptado para soldadura en lugar con riesgo de choque eléctrico. Sin embargo, la fuente eléctrica no debe estar presente en dichos lugares.</li> <li>- Подходит для сварки в среде с повышенным риском удара током. В этом случае источник тока не должен находиться в том же самом помещении.</li> <li>- Geschikt voor het lassen in een ruimte met verhoogd risico op elektrische schokken. De voedingsbron zelf moet echter niet in dergelijke ruimte worden geplaatst.</li> <li>- È consigliato per la saldatura in un ambiente con grandi rischi di scosse elettriche. La fonte di corrente non deve essere localizzata in tale posto.</li> </ul>	
<p>IP23</p>	<ul style="list-style-type: none"> <li>- Protection contre l'accès aux parties dangereuses des corps solides de <math>\varnothing \geq 12,5\text{mm}</math> et chute d'eau (60° par rapport à la verticale).</li> <li>- Protected against the access of dangerous parts from solid bodies of a <math>\varnothing \geq 12,5\text{mm}</math> and water (60° towards the vertical).</li> <li>- Gegen Eindringen von Körpern mit einem Durchmesser <math>&gt;12,5\text{mm}</math> und gegen Sprühwasser geschützt (Einfallwinkel 60° vertikal)</li> <li>- Protección contra el acceso a las partes peligrosas de objetos sólidos con un diámetro superior o igual a 12.5mm y contra la caída de agua (60° respecto a la vertical).</li> <li>- Защита от попадания в опасные зоны твердых тел <math>\varnothing \geq 12,5\text{мм}</math> и капель воды (вертикальный наклон 60 °).</li> <li>- Beveiligd tegen toegang tot gevaarlijke delen van <math>\varnothing \geq 12,5\text{mm}</math>, en tegen regendruppels (60° ten opzichte van een verticale lijn).</li> <li>- Protegge contro l'accesso alle aree pericolose dei corpi solidi di <math>\varnothing \geq 12,5\text{mm}</math> e le cadute d'acqua (60° rispetto alla verticale).</li> </ul>	
	<ul style="list-style-type: none"> <li>- Courant de soudage continu.</li> <li>- Direct welding current.</li> <li>- Gleichschweißstrom</li> <li>- Corriente de soldadura continua.</li> <li>- Постоянный сварочный ток.</li> <li>- DC lasstroom</li> <li>- Corrente di saldatura continua.</li> </ul>	
<p>U<sub>0</sub></p>	<ul style="list-style-type: none"> <li>- Tension assignée à vide - Off load voltage - Leerlaufspannung - Tensión asignada en vacío - Номинальное напряжение холостого хода - Nulllastspanning - Tensione nominale a vuoto</li> </ul>	
<p>X(40°C)</p>	<ul style="list-style-type: none"> <li>- Facteur de marche selon la norme EN60974-1 (10 minutes – 40°C).</li> <li>- Duty cycle according to standard EN 60974-1 (10 minutes – 40°C).</li> <li>- Einschaltdauer: 10 min - 40°C, richtlinienkonform EN60974-1</li> <li>- Ciclo de trabajo según la norma EN60974-1 (10 minutos – 40°C).</li> <li>- ПВ% согласно норме EN 60974-1 (10 минут – 40°C).</li> <li>- Inschakelduur volgens de norm EN60974-1 (10 minuten – 40°C).</li> <li>- Ciclo di lavoro conforme alla norma EN60974-1 (10 minuti – 40°C).</li> </ul>	
<p>I<sub>2</sub></p>	<ul style="list-style-type: none"> <li>I<sub>2</sub>: courant de soudage conventionnel correspondant.</li> <li>I<sub>2</sub>: corresponding conventional welding current</li> <li>I<sub>2</sub>: entsprechender Schweißstrom</li> <li>I<sub>2</sub>: corriente de soldadura convencional correspondiente.</li> <li>I<sub>2</sub>: соответствующий номинальный сварочный ток.</li> <li>I<sub>2</sub> : overeenkomstige conventionele lasstroom</li> <li>I<sub>2</sub>: corrente di saldatura convenzionale corrispondente.</li> </ul>	
<p>A</p>	<ul style="list-style-type: none"> <li>Ampères - Amperes - Ampere - Amperios - Амперы - Ampère - Amper</li> </ul>	
<p>U<sub>2</sub></p>	<ul style="list-style-type: none"> <li>- U<sub>2</sub>: Tensions conventionnelles en charges correspondantes.</li> <li>- U<sub>2</sub>: Conventional voltage in corresponding loads.</li> <li>- U<sub>2</sub>: entsprechende Arbeitsspannung</li> <li>- U<sub>2</sub>: Tensiones convencionales en cargas correspondientes.</li> <li>- U<sub>2</sub>: Номинальные напряжения при соответствующих нагрузках.</li> <li>- U<sub>2</sub> : Conventionele spanning in corresponderende belasting.</li> <li>- U<sub>2</sub>: Tensioni convenzionali in cariche corrispondenti.</li> </ul>	
<p>V</p>	<ul style="list-style-type: none"> <li>Volt - Volt - Volt - Voltio - Вольт - Volt</li> </ul>	
<p>Hz</p>	<ul style="list-style-type: none"> <li>Hertz - Hertz - Hertz - Hercios - Гецп - Hertz</li> </ul>	
	<ul style="list-style-type: none"> <li>- Alimentation électrique monophasée 50 ou 60Hz.</li> <li>- Monophase power supply 50 or 60Hz</li> <li>- einphasig Netzversorgung mit 50 oder 60 Hz</li> <li>- Alimentación eléctrica monofásica 50 o 60Hz</li> <li>- Однофазный источник питания 50 или 60 Гц.</li> <li>- Eenfasige voeding 50 of 60 Hz.</li> <li>- Alimentazione monofase 50 o 60 Hz.</li> </ul>	

<p><b>U<sub>1</sub></b></p>	<ul style="list-style-type: none"> <li>- Tension assignée d'alimentation.</li> <li>- Rated power supply voltage.</li> <li>- Netzspannung</li> <li>- Tensión asignada de alimentación eléctrica.</li> <li>- Номинальное напряжение питания.</li> <li>- Nominale voedingsspanning.</li> <li>- Tensione nominale di alimentazione.</li> </ul>
<p><b>I<sub>1max</sub></b></p>	<ul style="list-style-type: none"> <li>- Courant d'alimentation assigné maximal (valeur efficace).</li> <li>- Maximum rated power supply current (effective value).</li> <li>- Maximaler Eingangsstrom (Effektivwert)</li> <li>- Corriente de alimentación eléctrica asignada máxima (valor eficaz).</li> <li>- Максимальный сетевой ток (эффективное значение).</li> <li>- Aangewende maximale voedingsstroom (effectieve waarde).</li> <li>- Corrente di alimentazione nominale massima (valore effettivo).</li> </ul>
<p><b>I<sub>1eff</sub></b></p>	<ul style="list-style-type: none"> <li>- Courant d'alimentation effectif maximal.</li> <li>- Maximum effective rated power supply current.</li> <li>- Maximaler tatsächlicher Eingangsstrom.</li> <li>- Corriente de alimentación eléctrica máxima.</li> <li>- Максимальная эффективная подача тока.</li> <li>- Maximale effectieve voedingsstroom</li> <li>- Corrente di alimentazione effettiva massima.</li> </ul>
<p><b>CE</b></p>	<ul style="list-style-type: none"> <li>- Appareil(s) conforme(s) aux directives européennes. La déclaration de conformité est disponible sur notre site internet.</li> <li>- Machine(s) compliant with European directives The declaration of conformity is available on our website.</li> <li>- Die Anlage entspricht den folgenden europäischen Bestimmungen: Niederspannungsrichtlinie 2014/35/EU und EMV-2014/30/EU. Dieses Gerät entspricht den harmonisierten Normen EN60974-1, EN60974-10 und EMV-2014/30/EU.</li> <li>- Aparato conforme a las directivas europeas. La declaración de conformidad está disponible en nuestra página web.</li> <li>- Апарат відповідає директивам Євросоюзу. Декларація о відповідності є в наявності на нашому сайті.</li> <li>- Apparaat(a)(en) conform de Europese richtlijnen. Het certificaat van overeenstemming is beschikbaar op onze internet site.</li> <li>- Dispositivo(i) conforme(i) alle direttive europee. La dichiarazione di conformità è disponibile sul nostro sito internet.</li> </ul>
<p><b>UK CA</b></p>	<ul style="list-style-type: none"> <li>- Matériel conforme aux exigences britanniques. La déclaration de conformité britannique est disponible sur notre site (voir à la page de couverture).</li> <li>- Material complies with British requirements. The British Declaration of Conformity is available on our website (see cover page).</li> <li>- Die Ausrüstung entspricht den britischen Anforderungen. Die britische Konformitätserklärung ist auf unserer Website verfügbar (siehe Deckblatt).</li> <li>- El equipo cumple con los requisitos británicos. La Declaración de Conformidad del Reino Unido está disponible en nuestra página web (ver página de portada).</li> <li>- Матеріал відповідає вимогам Великої Британії. Заявлення о відповідності для Великої Британії доступно на нашому веб-сайті (см. головну сторінку).</li> <li>- De apparatuur voldoet aan de Britse eisen. De UK-verklaring van overeenstemming is beschikbaar op onze website (zie voorpagina).</li> <li>- L'attrezzatura soddisfa i requisiti britannici. La dichiarazione di conformità del Regno Unito è disponibile sul nostro sito web (vedi copertina).</li> </ul>
<p><b>EAC</b></p>	<ul style="list-style-type: none"> <li>- Marque de conformité EAC (Communauté économique Eurasienne).</li> <li>- EAEC Conformity marking (Eurasian Economic Community).</li> <li>- EAC-Konformitätszeichen (Eurasische Wirtschaftsgemeinschaft)</li> <li>- Marca de conformidad EAC (Comunidad económica euroasiática).</li> <li>- Знак соответствия EAC (Евразийское экономическое сообщество).</li> <li>- EAC (Euraziatische Economische Gemeenschap) merkteken van overeenstemming.</li> <li>- Marchio di conformità EAC (Comunità economica Eurasiatica).</li> </ul>
	<ul style="list-style-type: none"> <li>- Ce matériel fait l'objet d'une collecte sélective selon la directive européenne 2012/19/UE. Ne pas jeter dans une poubelle domestique !</li> <li>- This hardware is subject to waste collection according to the European directives 2002/96/UE. Do not throw out in a domestic bin !</li> <li>- Für die Entsorgung Ihres Gerätes gelten besondere Bestimmungen (Elektroschrott) gemäß europäische Bestimmung 2012/19/UE. Es darf nicht mit dem Hausmüll entsorgt werden.</li> <li>- Este material requiere una recogida de basuras selectiva según la directiva europea 2012/19/UE. ¡No tirar este producto a la basura doméstica!</li> <li>- Это оборудование подлежит переработке согласно директиве Евросоюза 2012/19/UE. Не выбрасывать в общий мусоросборник!</li> <li>- Afzonderlijke inzameling vereist volgens de Europese richtlijn 2012/19/UE. Gooi het apparaat niet bij het huishoudelijk afval !</li> <li>- Questo dispositivo è oggetto di raccolta differenziata secondo la direttiva europea 2012/19/UE. Non gettare nei rifiuti domestici !</li> </ul>
	<ul style="list-style-type: none"> <li>- Produit dont le fabricant participe à la valorisation des emballages en cotisant à un système global de tri, collecte sélective et recyclage des déchets d'emballages ménagers.</li> <li>- Producto sobre el cual el fabricante participa mediante una valorización de los embalajes cotizando a un sistema global de separación, recogida selectiva y reciclado de los desechos de embalajes domésticos.</li> <li>- Продукт, производитель которого участвует в глобальной программе переработки упаковки, выборочной утилизации и переработке бытовых отходов.</li> <li>- De fabrikant van dit product neemt deel aan het hergebruik en recyclen van de verpakking, door middel van een contributie aan een globaal sorteer en recycle-systeem van huishoudelijk verpakkingsafval.</li> <li>- Prodotto con cui il fabbricante partecipa alla valorizzazione degli imballaggi in collaborazione con un sistema globale di smistamento, raccolta differenziata e riciclaggio degli scarti d'imballaggio.</li> </ul>
	<ul style="list-style-type: none"> <li>- Produit recyclable qui relève d'une consigne de tri.</li> <li>- Producto reciclable que requiere una separación determinada.</li> <li>- Этот продукт подлежит утилизации.</li> <li>- Product recyclebaar, niet met het huishoudelijk afval weggooien.</li> <li>- Prodotto riciclabile soggetto a raccolta differenziata.</li> </ul>
	<ul style="list-style-type: none"> <li>- Matériel conforme aux normes Marocaines. La déclaration C<sub>M</sub> (CMIM) de conformité est disponible sur notre site (voir à la page de couverture).</li> <li>- Equipment in conformity with Moroccan standards. The declaration C<sub>M</sub> (CMIM) of conformity is available on our website (see cover page).</li> <li>- Das Gerät entspricht die marokkanischen Standards. Die Konformitätserklärung C<sub>M</sub> (CMIM) ist auf unserer Webseite verfügbar (siehe Titelseite).</li> <li>- Equipamiento conforme a las normas marroquíes. La declaración de conformidad C<sub>M</sub> (CMIM) está disponible en nuestra página web (ver página de portada).</li> <li>- Товар соответствует нормам Марокко. Декларация C<sub>M</sub> (CMIM) доступна для скачивания на нашем сайте (см на титульной странице).</li> <li>- Dit materiaal voldoet aan de Marokkaanse normen. De verklaring C<sub>M</sub> (CMIM) van overeenstemming is beschikbaar op onze internet site (vermeld op de omslag).</li> <li>- Materiale conforme alle normative marocchine. La dichiarazione C<sub>M</sub> (CMIM) di conformità è disponibile sul nostro sito (vedi scheda del prodotto)</li> </ul>
	<ul style="list-style-type: none"> <li>- Information sur la température (protection thermique).</li> <li>- Temperature information (thermal protection).</li> <li>- Information zur Temperatur (Thermoschutz)</li> <li>- Información sobre la temperatura (protección térmica)</li> <li>- Інформація по температурі (термозахита).</li> <li>- Informatie over de temperatuur (thermische beveiliging).</li> <li>- Informazioni sulla temperatura (protezione termica).</li> </ul>





**GYS SAS**  
1, rue de la Croix des Landes  
CS 54159  
53941 SAINT-BERTHEVIN Cedex  
FRANCE